

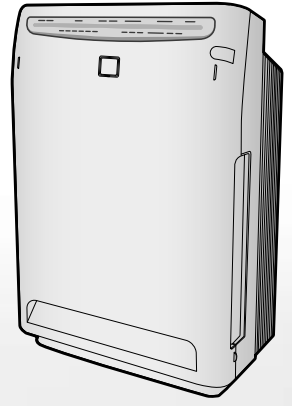

Air Purifier

OPERATION MANUAL

Floor Standing, Wall-hanging Type



MODEL

MC70LVM

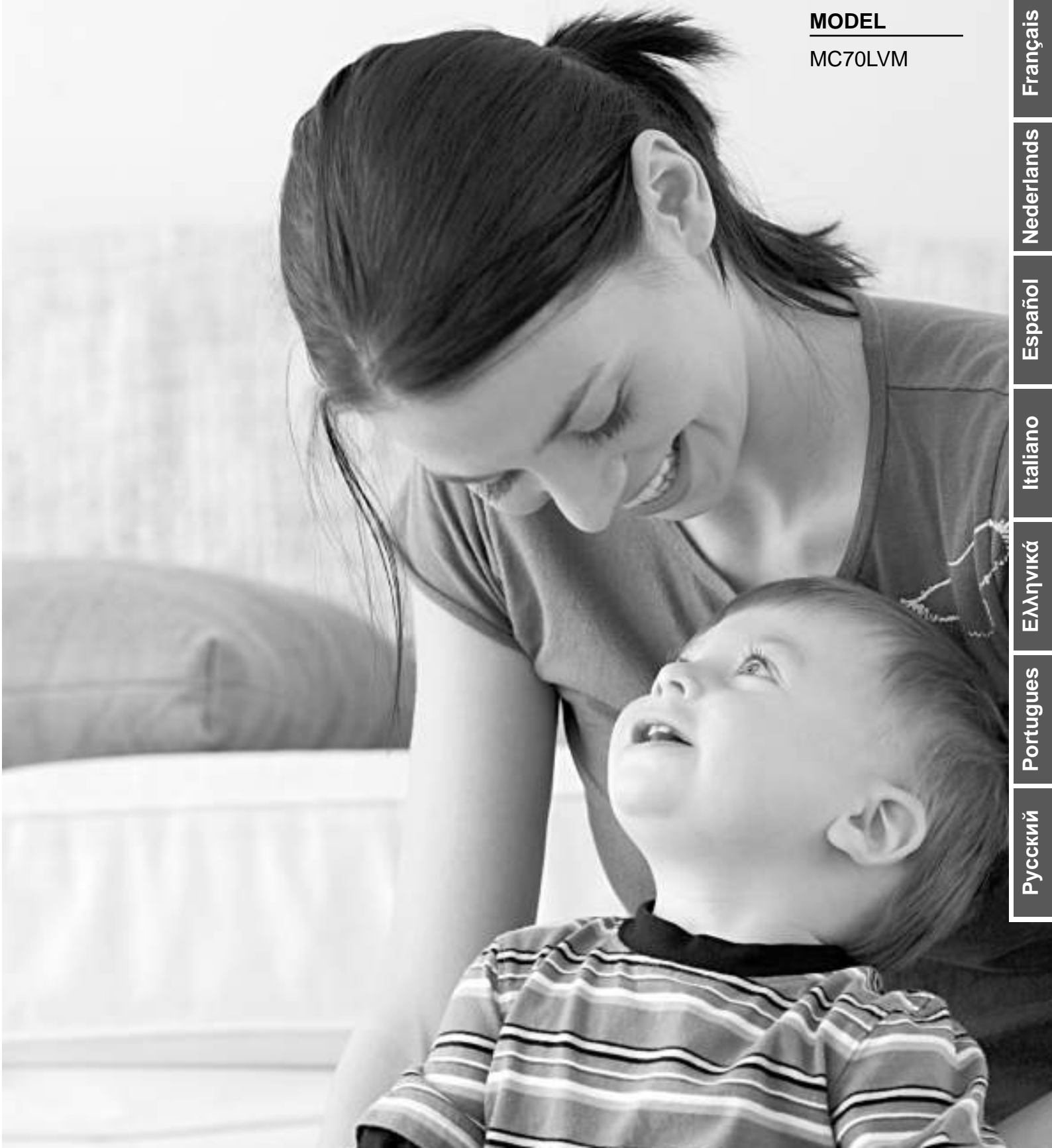

English

Deutsch

Français

Nederlands

Español

Italiano

Ελληνικά

Portugues

Русский

Χαρακτηριστικά

Για τον καθαρισμό αέρα

Η ισχυρή αναρρόφηση υψηλής ταχύτητας ροής αέρος συλλαμβάνει σκόνη, γύρη, κ.λπ.

- Η ικανότητα καθαρισμού βελτιώνεται καθώς αυξάνεται η ταχύτητα ροής αέρος.

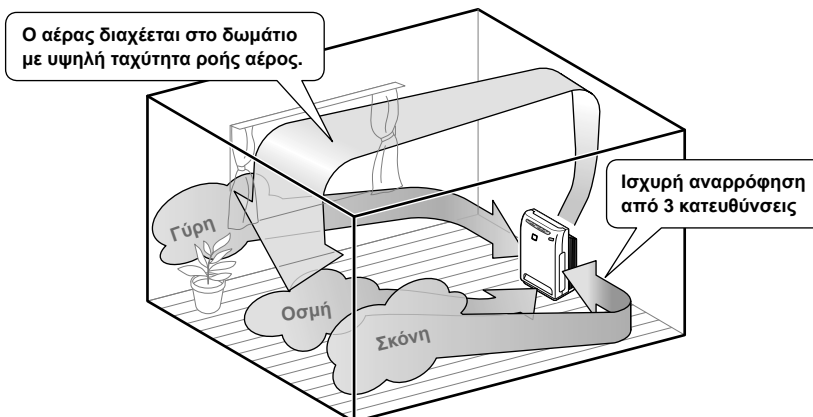

Αποτελεσματικό ενάντια στη γύρη

Με την υψηλή ταχύτητα ροής αέρος, ακόμη και η γύρη που επικάθεται γρήγορα λόγω του μεγάλου μεγέθους των μορίων της συλλαμβάνεται γρήγορα.

Απόσμηση και αποσύνθεση οσμών στον αέρα

Η ηλεκτρική εκκένωση αποσυνθέτει τις οσμές που έχουν συλληχθεί.

- Ο κύκλος αποσύνθεσης διατηρεί την ικανότητα αποσμητικού.

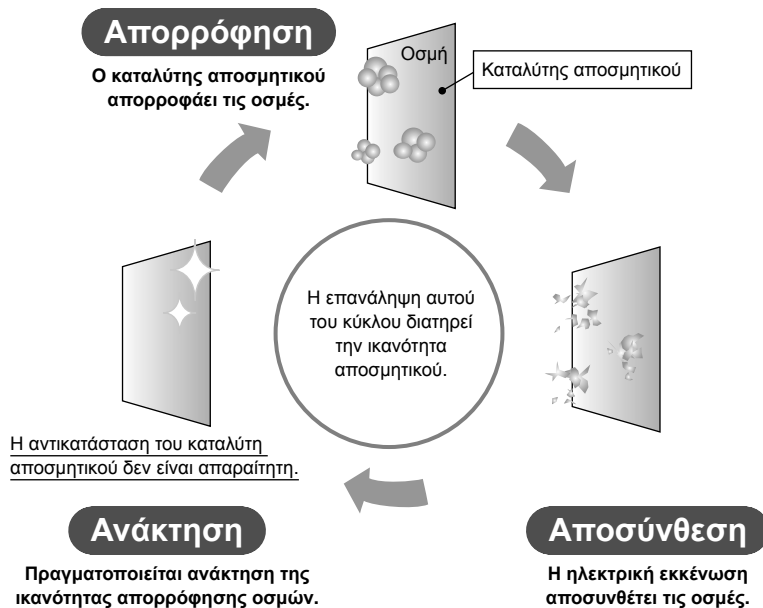

Τι είναι η λειτουργία “εκκένωσης”;

Η λειτουργία αυτή χρησιμοποιεί μια “ηλεκτρική εκκένωση”, έναν τύπο εκκένωσης πλάσματος, για τη δημιουργία ηλεκτρονίων υψηλής ταχύτητας με υψηλή οξειδωτική ικανότητα εντός του καθαριστή αέρα, μειώνοντας ή απομακρύνοντας ταχύτατα τις οσμές. (Τα ηλεκτρόνια υψηλής ταχύτητας δημιουργούνται και απορροφώνται εντός της μονάδας για την ασφάλειά σας.)

Ενδέχεται να ακούγεται ο συριχτός ήχος της ηλεκτρικής εκκένωσης κατά τη διάρκεια της λειτουργίας. Αυτό δεν υποδηλώνει κάποιο πρόβλημα λειτουργίας. Επίσης, ο ήχος μπορεί να είναι πιο χαμηλός ή η ποιότητα του ήχου μπορεί να αλλάξει ανάλογα με το περιβάλλον λειτουργίας. Οι περιπτώσεις αυτές επίσης δεν υποδηλώνουν κάποιο πρόβλημα λειτουργίας. Μπορεί να εμφανιστεί μια οσμή κατά τη δημιουργία των μορίων όζοντος. Η ποσότητα είναι μηδαμινή και δεν αποτελεί κίνδυνο για την υγεία σας.

ΠΕΡΙΕΧΟΜΕΝΑ

Διαβάστε πριν από τη λειτουργία

Χαρακτηριστικά	1
Προφυλάξεις ασφάλειας	3
Ονόματα και λειτουργία κάθε τμήματος.....	6
Προετοιμασία πριν τη λειτουργία	9

Λειτουργία

Τρόπος χειρισμού	13
Έναρξη / Διακοπή, Ταχύτητα ροής αέρος, Τούρμπο, Κατά της γύρης, Τρόπος λειτουργίας ύπνου, ΑΠΕΝΕΡΓΟΠΟΙΗΣΗ ΧΡΟΝΟΔΙΑΚΟΠΤΗ, Ενδεικτική λυχνία	

Φροντίδα και καθαρισμός



Πίνακας γρήγορης αναφοράς συντήρησης	15
Αφαίρεση και προσαρμογή κάθε τμήματος	17
Καθαρισμός της ΜΟΝΑΔΑ1 και της ΜΟΝΑΔΑ2	19
Αντικατάσταση του πτυχωτού φίλτρου	21

Επίλυση προβλημάτων

Ρύθμιση ευαισθησίας του αισθητήρα ποιότητας αέρα (αισθητήρας σκόνης).....	22
Συχνές ερωτήσεις	23
“Αν αυτές οι λυχνίες ανάβουν ή αναβοσβήνουν”	
Επίλυση προβλημάτων	24

Προφυλάξεις ασφάλειας

- Πριν από τη χρήση, διαβάστε αυτές τις Προφυλάξεις Ασφάλειας για να εξασφαλίσετε το σωστό χειρισμό του εξοπλισμού.
- Οι προφυλάξεις που χρησιμοποιούνται σε αυτό το εγχειρίδιο κατηγοριοποιούνται στους παρακάτω δύο τύπους. Και οι δύο περιέχουν σημαντικές πληροφορίες ασφάλειας, επομένως ακολουθείτε τις πάντα.

	Ο εσφαλμένος χειρισμός μπορεί να προκαλέσει σοβαρό τραυματισμό ή ακόμη και θάνατο.		Ο εσφαλμένος χειρισμός μπορεί να προκαλέσει τραυματισμό ή ζημιά σε περιουσιακό στοιχείο. Σε ορισμένες περιπτώσεις, οι συνέπειες ενδέχεται να είναι πολύ σοβαρές.
ΠΡΟΕΙΔΟΠΟΙΗΣΗ		ΠΡΟΣΟΧΗ	

- Τα εικονίδια που χρησιμοποιούνται σε αυτό το εγχειρίδιο σημαίνουν τα ακόλουθα.

	Μην κάνετε ποτέ.		Να ακολουθείτε πάντα τις οδηγίες.		Αποσυνδέστε το ρευματολήπτη.		Κρατήστε μακριά από φλόγες.
	Μην αποσυναρμολογήσετε.		Μη χειρίζεστε με βρεγμένα χέρια.		Μη βρέξετε.		

- Αφού διαβάσετε αυτό το εγχειρίδιο, κρατήστε το σε ευπρόσιτο σημείο για μελλοντική αναφορά από τους χρήστες.

ΠΡΟΕΙΔΟΠΟΙΗΣΗ

Καλώδιο παροχής ρεύματος και ρευματολήπτης



- **Χρησιμοποιείτε μόνο παροχή ρεύματος 220-240V.**
Διαφορετικές παροχές ρεύματος μπορεί να προκαλέσουν πυρκαγιά ή ηλεκτροπληξία.
- **Μην προκαλέσετε ζημιά, μην αναδιαμορφώσετε, λυγίσετε αδικαιολόγητα, τραβήξετε, στρίψετε ή χρησιμοποιήσετε το καλώδιο παροχής ρεύματος τυλιγμένο. Επίσης, μην τοποθετήσετε βαριά αντικείμενα πάνω του και μη μαγκώσετε το καλώδιο παροχής ρεύματος.**
Ζημιά στο καλώδιο παροχής ρεύματος μπορεί να προκαλέσει πυρκαγιά ή ηλεκτροπληξία.
- **Μη χρησιμοποιείτε τη μονάδα όταν το καλώδιο παροχής ρεύματος ή ο ρευματολήπτης είναι κατεστραμμένος ή συνδέεται χαλαρά με την ηλεκτρική πρίζα.**
Ένα κατεστραμμένο ή χαλαρό καλώδιο ή ρευματολήπτης μπορεί να προκαλέσει πυρκαγιά λόγω βραχυκυκλώματος ή ηλεκτροπληξίας.
- **Μη χρησιμοποιήσετε τη μονάδα πάνω από την τιμή της ηλεκτρικής πρίζας ή της συσκευής διακλάδωσης.**
Η υπέρβαση της τιμής των πολλαπλών πριζών μπορεί να προκαλέσει πυρκαγιά λόγω υπερθέρμανσης.
- **Η συνδέετε ή αποσυνδέετε το ρευματολήπτη για την ΕΝΕΡΓΟΠΟΙΗΣΗ/ΑΠΕΝΕΡΓΟΠΟΙΗΣΗ της μονάδας.**
Ο βίαιος χειρισμός μπορεί να προκαλέσει ηλεκτροπληξία ή πυρκαγιά λόγω υπερθέρμανσης.

Κύρια μονάδα

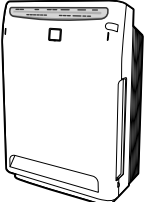

- **Τοποθετήστε το ρευματολήπτη στην ηλεκτρική πρίζα μέχρι τέλους.**
Οι ατελείς συνδέσεις μπορεί να προκαλέσουν ηλεκτροπληξία ή πυρκαγιά λόγω υπερθέρμανσης.
- **Καθαρίζετε τακτικά το ρευματολήπτη από σκόνης και άλλες ουσίες με ένα στεγνό ύφασμα.**
Η αποτυχία μόνωσης που προκαλείται από υγρασία ή άλλους παράγοντες μπορεί να προκαλέσει πυρκαγιά.
- **Διακόψτε τη λειτουργία και αποσυνδέστε το ρευματολήπτη αν παρατηρηθεί οτιδήποτε περίεργο όπως οσμή καψίματος.**
Η συνέχιση της χρήσης της μονάδας χωρίς την επίλυση ανωμαλιών όπως η οσμή καψίματος μπορεί να προκαλέσει ηλεκτροπληξία ή πυρκαγιά λόγω υπερθέρμανσης. Απευθυνθείτε στον αντιπρόσωπό σας.
- **Αν το καλώδιο παροχής ρεύματος έχει καταστραφεί, πρέπει να αντικατασταθεί από τον κατασκευαστή, τον αντιπρόσωπο ή άλλο εξειδικευμένο άτομο για την αποφυγή τυχόν κινδύνου.**
Ένα κατεστραμμένο καλώδιο μπορεί να προκαλέσει ηλεκτροπληξία ή πυρκαγιά λόγω υπερθέρμανσης.
- **Για τη μείωση του κινδύνου ηλεκτροπληξίας, ο εξοπλισμός αυτός διαθέτει πολωμένο ρευματολήπτη (η μια λεπίδα είναι πιο πλατιά από την άλλη). Ο ρευματολήπτης αυτός χωράει σε μια πολωμένη πρίζα μόνο με έναν τρόπο. Αν ο ρευματολήπτης δεν χωράει πλήρως στην πρίζα, γυρίστε το ρευματολήπτη από την άλλη πλευρά. Αν και πάλι δεν χωράει, επικοινωνήστε με εξειδικευμένο άτομο για να εγκαταστήσει τη σωστή πρίζα. Μην τροποποιήσετε το ρευματολήπτη με κανέναν τρόπο.**

Κύρια μονάδα

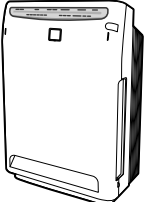

- **Πριν από τον καθαρισμό ή την αλλαγή θέσης της μονάδας, διακόψτε τη λειτουργία και αποσυνδέστε το ρευματολήπτη από την ηλεκτρική πρίζα.**
Ο χειρισμός της μονάδας ενώ είναι συνδεδεμένη μπορεί να προκαλέσει ηλεκτροπληξία ή ζημιά.

Κύρια μονάδα

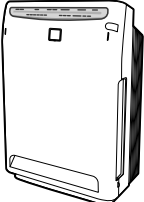

- **Μη χρησιμοποιείτε τη μονάδα σε χώρους όπου υπάρχει λάδι στην ατμόσφαιρα όπως λάδι μηχανής.**
Το λάδι στην ατμόσφαιρα μπορεί να προκαλέσει ρωγμές, ηλεκτροπληξία ή ανάφλεξη.
- **Μη χρησιμοποιείτε τη μονάδα σε χώρο όπου υπάρχουν άφθονοι ατμοί λαδιού όπως σε κουζίνες, εύφλεκτα ή διαβρωτικά αέρα ή μεταλλική σκόνη.**
Τέτοια ήδη περιβάλλοντος μπορεί να προκαλέσουν πυρκαγιά ή ηλεκτροπληξία.
- **Κρατάτε τα δάχτυλά σας και αντικείμενα μακριά από τις εισαγωγές αέρα, εξαγωγή αέρα και άλλα ανοίγματα.**
Ο εσφαλμένος χειρισμός μπορεί να προκαλέσει ηλεκτροπληξία, τραυματισμό ή ζημιά.
- **Μη βρέξετε την εξαγωγή αέρα ή το πλαίσιο της μονάδας.**
Η επαφή με το νερό μπορεί να προκαλέσει πυρκαγιά ή ηλεκτροπληξία.

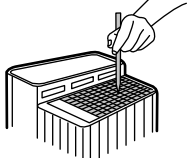

3



ΠΡΟΕΙΔΟΠΟΙΗΣΗ

Κύρια μονάδα

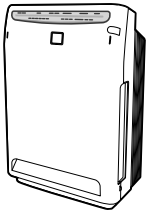

- **Μη χρησιμοποιείτε εύφλεκτες ουσίες, π.χ. σπρέι μαλλιών, εντομοκτόνα, κ.λπ. κοντά στη μονάδα.**

Μη σκουπίστε τη μονάδα με βενζίνη ή διαλυτικό.

Οι ουσίες αυτές μπορεί να προκαλέσουν ρωγμές, ηλεκτροπληξία ή ανάφλεξη.

- **Χρησιμοποιήστε ένα ουδέτερο απορρυπαντικό για να καθαρίσετε τη μονάδα.**

Η χρήση χλωρίνης ή όξινων απορρυπαντικών για τον καθαρισμό της μονάδας μπορεί να παράγει επικίνδυνα αέρια και να βλάψει την υγεία σας.

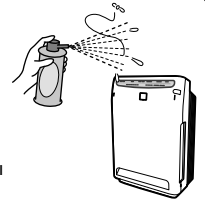

- **Αυτές οι οδηγίες συντήρησης είναι για χρήση μόνο από εξειδικευμένο προσωπικό. Για τη μείωση του κίνδυνου ηλεκτροπληξίας, μην εκτελέσετε καμία εργασία συντήρησης εκτός από αυτές που περιλαμβάνονται στις οδηγίες λειτουργίας, εκτός αν είστε επαγγελματίας και εξειδικευμένος σε αυτές τις εργασίες.**



- **Κρατάτε τσιγάρα, θυμιάματα και άλλες γυμνές φλόγες μακριά από τη μονάδα.**

Οι γυμνές φλόγες μπορεί να προκαλέσουν πυρκαγιά.



- **Μην αποσυναρμολογήσετε, αναδιαμορφώσετε ή συντηρήσετε τη μονάδα μόνοι σας.**

Ο εσφαλμένος χειρισμός μπορεί να προκαλέσει πυρκαγιά, ηλεκτροπληξία ή τραυματισμό. Απευθυνθείτε στον αντιπρόσωπό σας.



- **Μη χειρίζεστε τη μονάδα με βρεγμένα χέρια.**

Η επαφή με το νερό μπορεί να προκαλέσει ηλεκτροπληξία.



- **Μη χρησιμοποιείτε τη μονάδα σε μέρη με πολύ υγρασία όπως μπάνια ή όπου υπάρχουν απότομες αλλαγές θερμοκρασίας όπως χώροι κατάψυξης. Τα ακατάλληλα περιβάλλοντα μπορεί να προκαλέσουν ηλεκτροπληξία ή ζημιά.**



ΠΡΟΣΟΧΗ

Καλώδιο παροχής ρεύματος και ρευματολήπτης



- **Κρατήστε το ρευματολήπτη - όχι το καλώδιο παροχής ρεύματος - και τραβήξτε τον για να αποσυνδέσετε τη μονάδα.**

Αν τραβήξετε το καλώδιο παροχής ρεύματος μπορεί να προκληθεί πυρκαγιά ή ηλεκτροπληξία λόγω βραχυκύκλωσης.

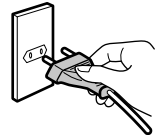

- **Όταν η μονάδα δεν πρόκειται να χρησιμοποιηθεί για μεγάλο χρονικό διάστημα, αποσυνδέστε το ρευματολήπτη από την ηλεκτρική πρίζα.**

Η υποβαθμισμένη μόνωση μπορεί να προκαλέσει ηλεκτροπληξία, διαρροή ρεύματος ή πυρκαγιά.

Κύρια μονάδα

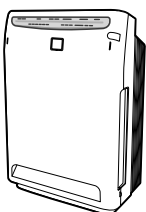

- **Μη χρησιμοποιείτε τη μονάδα σε μέρη όπου είναι εκτεθειμένη σε άμεσο ηλιακό φως, βροχή ή αέρα.**

Η υπερθέρμανση ή η επαφή με το νερό μπορεί να προκαλέσει πυρκαγιά ή ηλεκτροπληξία.

- **Μη χρησιμοποιείτε τη μονάδα σε μέρη όπου υπάρχει θερμότητα όπως κοντά σε θερμάστρες.**

Οι υψηλές θερμοκρασίες μπορεί να αποχρωματίσουν ή να παραμορφώσουν τη μονάδα.

- **Μη φράζετε τις εισαγωγές ή εξαγωγές αέρα με άπλυτα ρούχα, υφάσματα, κουρτίνες, κ.λπ.**

Κάποια προσκολλημένα ίνα μπορεί να παρεμποδίσουν τη διέλευση του αέρα, προκαλώντας ενδεχομένως υπερθέρμανση και πυρκαγιά.

- **Μη χρησιμοποιείτε τη μονάδα σε μη ομαλό δάπεδο.**

Αν η μονάδα πέσει, μπορεί να χυθεί νερό από αυτήν, πιθανότατα βρέχοντας έπιπλα ή προκαλώντας πυρκαγιά ή ηλεκτροπληξία. Αν η μονάδα πέσει, σηκώστε την όρθια αμέσως.

- **Μη χρησιμοποιείτε τη μονάδα σε μέρος όπου χρησιμοποιούνται χημικά.**

Τα πτητικά χημικά ή διαλυτικά (που βρίσκονται σε νοσοκομεία, εργοστάσια, εργαστήρια δοκιμών, σαλόνια ομορφιάς, εργαστήρια φωτογραφίας, κ.λπ.) μπορεί να υποβαθμίσουν μηχανικά μέρη, προκαλώντας ενδεχομένως διαρροή νερού που μπορεί να βρέξει έπιπλα, κ.λπ.

- **Μη χρησιμοποιείτε πούδρες όπως καλλυντικά κοντά στη μονάδα.**

Η επαφή με πούδρες μπορεί να προκαλέσει ηλεκτροπληξία ή ζημιά.

- **Μη χρησιμοποιείτε τη μονάδα σε περιορισμένους χώρους όπως ντουλάπες.**

Ο ανεπαρκής εξαερισμός μπορεί να προκαλέσει υπερθέρμανση και πυρκαγιά.

Προφυλάξεις ασφάλειας

ΠΡΟΣΟΧΗ

Κύρια μονάδα

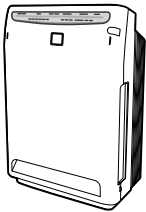

- **Μην εκθέτετε φυτά ή ζώα σε άμεσα ρεύματα αέρος από τη μονάδα.**
Η υπερβολική έκθεση σε ρεύματα αέρος μπορεί να έχει δυσμενή αποτελέσματα.
- **Κρατήστε δεξαμενές ψαριών, βάζα και άλλα δοχεία νερού μακριά από τη μονάδα.**
Η διείσδυση νερού στη μονάδα μπορεί να προκαλέσει ηλεκτροπληξία, πυρκαγιά ή ζημιά.
- **Μην ανεβαίνετε, κάθεστε ή ακουμπάτε πάνω στη μονάδα.**
Η πτώση ή ανατροπή μπορεί να προκαλέσει τραυματισμό.
- **Μην αφαιρέσετε το φίλτρο όταν η μονάδα βρίσκεται στο πλάι.**
Τέτοιος χειρισμός διευκολύνει τη διείσδυση σκόνης, οδηγώντας πιθανότητα σε πυρκαγιά ή ηλεκτροπληξία.
- **Μη χρησιμοποιείτε τη μονάδα κοντά σε φωτιστικά (εντός 1m).**
Η απόκριση της κύριας μονάδας στο σήμα από το τηλεχειριστήριο μπορεί να μειωθεί και το χρώμα της μονάδας μπορεί να αλλάξει.

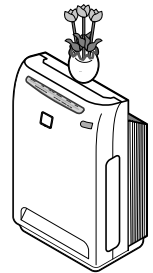

- **Αερίζετε τακτικά το δωμάτιο όταν χρησιμοποιείτε τη μονάδα μαζί με συσκευές καύσης.**
Ο ανεπαρκής εξαερισμός μπορεί να προκαλέσει δηλητηρίαση από διοξείδιο του άνθρακα. Το προϊόν αυτό δεν αφαιρεί το διοξείδιο του άνθρακα.
- **Το προϊόν αυτό δεν προορίζεται για χρήση από άτομα με μειωμένες σωματικές, αισθητηριακές ή νοητικές ικανότητες ή από άτομα με έλλειψη γνώσης της λειτουργίας της συσκευής, εκτός αν επιβλέπονται ή τους έχουν δοθεί οδηγίες χρήσης σχετικά με τη χρήση της συσκευής από άτομο που είναι υπεύθυνο για την ασφάλειά τους.**
Κρατήστε τη συσκευή μακριά από παιδιά για να εξασφαλιστεί ότι δεν παίζουν με αυτήν.
- **Αποσυνδέστε τη μονάδα κατά τη διάρκεια του καθαρισμού.**
Ο χειρισμός της μονάδας ενώ είναι συνδεδεμένη μπορεί να προκαλέσει ηλεκτροπληξία ή ζημιά.
- **Ο εξοπλισμός αυτός πρέπει να ελέγχεται τακτικά και η συσσωρευμένη σκόνη πρέπει να αφαιρείται τακτικά για την αποφυγή υπερβολικής συσσώρευσης που μπορεί να προκαλέσει σπινθηρισμό ή κίνδυνο πυρκαγιάς.**



Άλλο

- **Αν χρησιμοποιείτε τη μονάδα σε μέρος όπου υπάρχουν κατοικίδια ζώα, προσέξτε ώστε τα κατοικίδια ζώα να μην ουρήσουν στη μονάδα και να μη δαγκώσουν το καλώδιο παροχής ρεύματος.**
Μπορεί να προκληθεί ηλεκτροπληξία ή πυρκαγιά. Σε περίπτωση κακής χρήσης από τα κατοικίδια, διακόψτε τη λειτουργία, αποσυνδέστε το ρευματολήπτη και επικοινωνήστε με τον αντιπρόσωπό σας.
- **Μη χρησιμοποιείτε συσκευές καύσης όπου εκτίθενται άμεσα σε ρεύματα αέρα από την εξαγωγή αέρα.**
Η ατέλής καύση της συσκευής καύσης μπορεί να προκαλέσει δηλητηρίαση από διοξείδιο του άνθρακα, κ.λπ.
- **Όποτε χρησιμοποιείτε χημικά εντομοκτόνα εσωτερικού χώρου, διακόψτε τη λειτουργία για να αποτρέψετε τα χημικά να αναρροφηθούν στη μονάδα.**
Καθώς τα χημικά συσσωρεύονται μέσα στη μονάδα, ορισμένα άτομα μπορεί, ανάλογα με τη σωματική τους κατάσταση, να είναι υπερευαίσθητα και κατά συνέπεια η υγεία τους να τεθεί σε κίνδυνο.



Προφυλάξεις κατά τη χρήση

- **Κρατήστε τηλεοράσεις, ραδιόφωνα, στερεοφωνικά, ραδιορολόγια και καλώδια κεραίας τουλάχιστον 2m μακριά από τη μονάδα.**
Η επίδραση του κυκλώματος ισχύος στο εσωτερικό της μονάδας και του καλωδίου μπορεί να προκαλέσει παρεμβολές στην εικόνα της τηλεόρασης ή θόρυβο. (Ωστόσο, ακουστική παρεμβολή μπορεί να εμφανιστεί και πέρα από τα 2m ανάλογα με την ισχύ των ηλεκτρικών κυμάτων. Η λήψη εμποδίζεται ιδιαίτερα όταν χρησιμοποιούνται εσωτερικές κεραίες, επομένως τοποθετήστε τις κεραίες αρκετά μακριά για να αποτρέψετε τη σύλληψη του θορύβου.)
- **Μη χρησιμοποιείτε τη μονάδα αντί για ανεμιστήρες κουζίνας ή χόανες απαγωγής καυσαερίων σόμπας.**
Αυτό το είδος χρήσης μπορεί να μειώσει τη διάρκεια ζωής του προ-φίλτρου και του πτυχωτού φίλτρου, προκαλώντας πιθανότατα ζημιά.
- **Μη χρησιμοποιείτε τη μονάδα για τη συντήρηση καλλιτεχνικών έργων, ακαδημαϊκών υλικών, κ.λπ., ή για εμπορικές ή άλλες ειδικές εφαρμογές.**
Αυτό το είδος χρήσης μπορεί να υποβιβάσει την ποιότητα των συντηρημένων αντικειμένων.
- **Προσαρμόστε σωστά τα τμήματα μετά τον καθαρισμό της μονάδας.**
Η χρήση της μονάδας όταν έχουν αφαιρεθεί μέρη όπως φίλτρα μπορεί να προκαλέσει ζημιά.

Ηλεκτρική εκκένωση και ηλεκτρική συλλογή σκόνης

- Οσμή μπορεί να ξεφύγει από την εξαγωγή αέρα λόγω της μικρής ποσότητας του όζοντος που δημιουργείται, πλην όμως η ποσότητα είναι αμελητέα και η ανθρώπινη υγεία δεν επηρεάζεται.

Το προϊόν αυτό δεν αφαιρεί επιβλαβείς ουσίες (διοξείδιο του άνθρακα, κ.λπ.) από καπνό τσιγάρου.

Ονόματα και λειτουργία κάθε τμήματος

Μπροστά

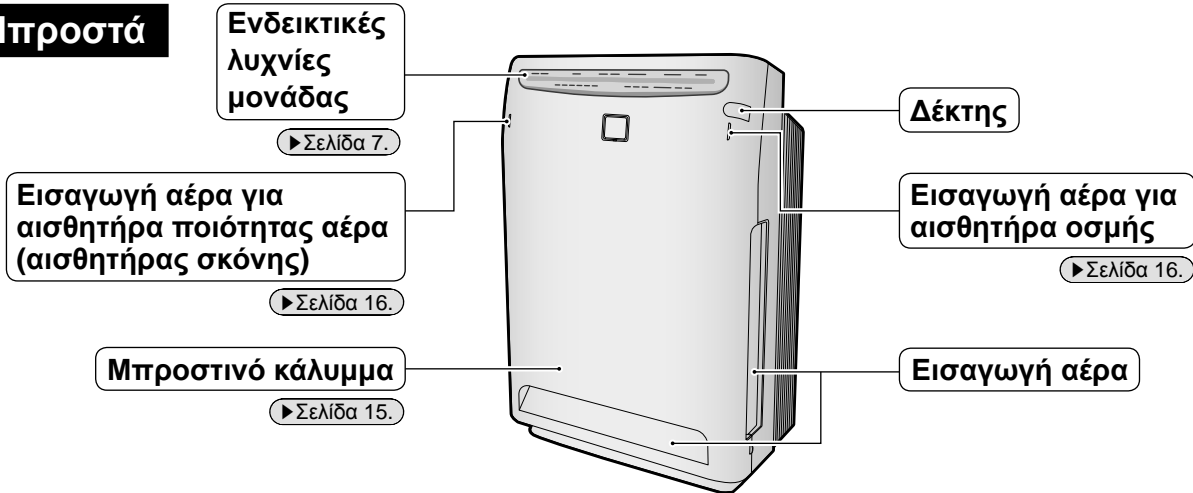

Πίσω

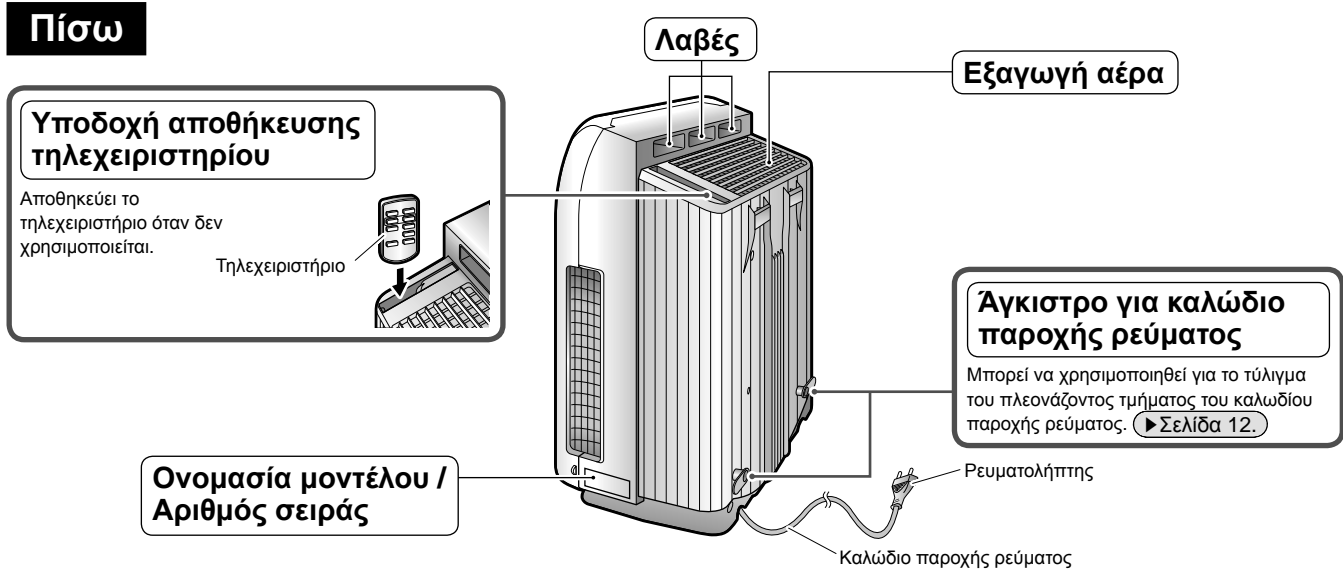

Εσωτερικό της μονάδας

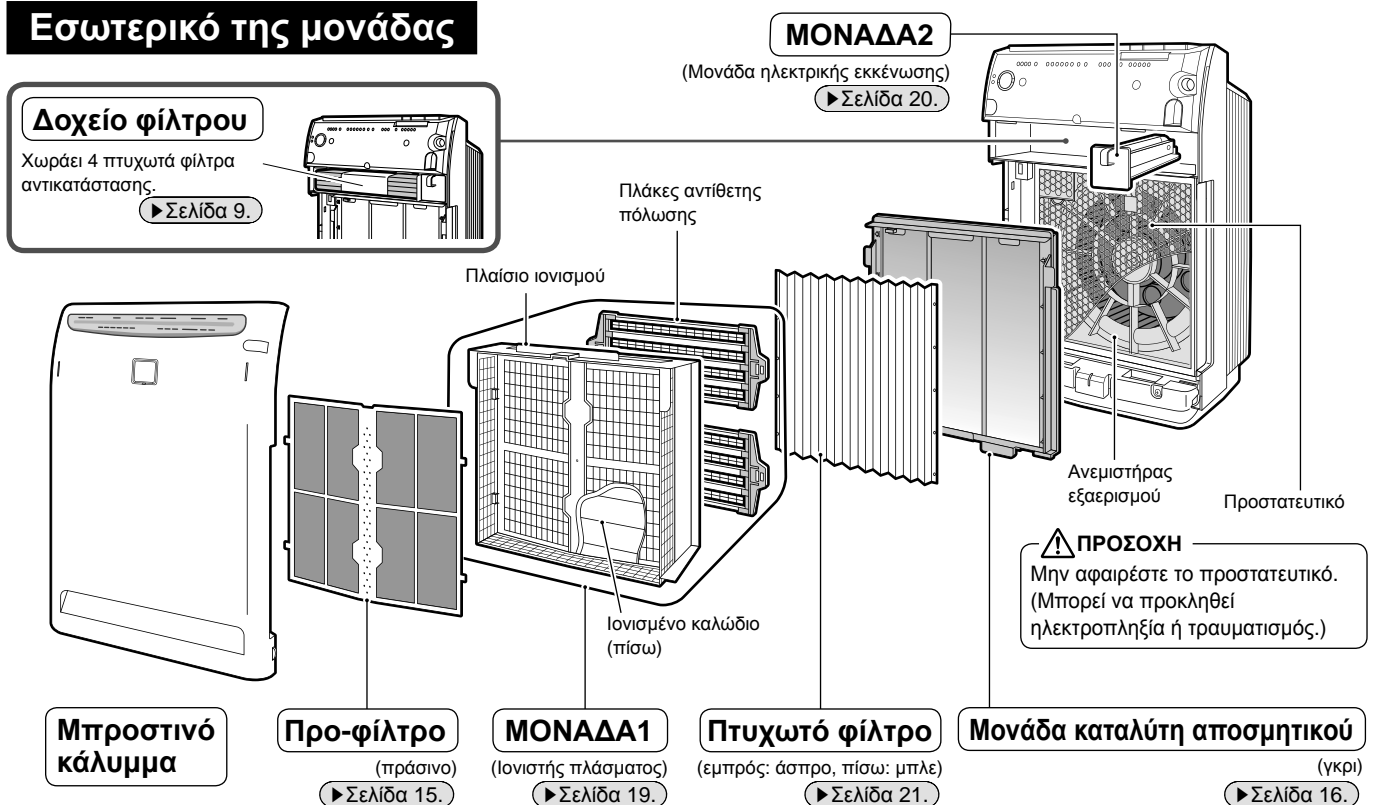

Ονόματα και Λειτουργία Κάθε Τμήματος

Τηλεχειριστήριο

► Σελίδα 13, 14.

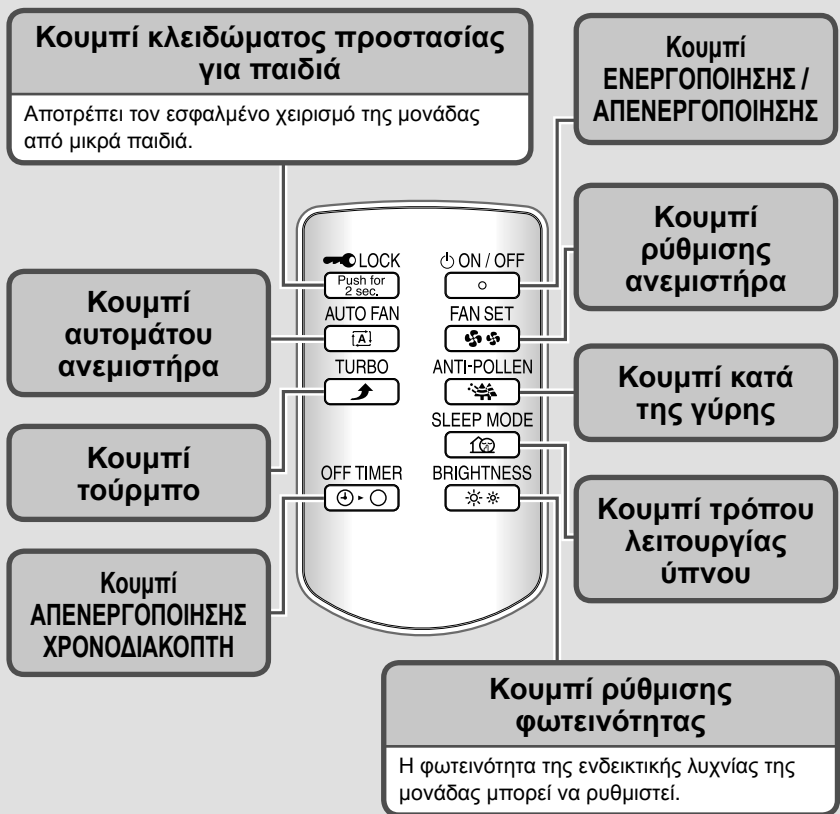

Ενδεικτικές λυχνίες μονάδας

Κουμπί κλειδώματος προστασίας για παιδιά (πορτοκαλί)

Λυχνία αυτομάτου ανεμιστήρα (κίτρινη)

Λυχνία ταχύτητας ροής αέρος (πράσινη)

Η λυχνία ταχύτητας ροής αέρος υποδηλώνει την ταχύτητα ροής αέρος κατά τη διάρκεια της λειτουργίας " [A] (Αυτόματος ανεμιστήρας)" και "μη αυτόματη ροή αέρος".

Λυχνία αισθητήρα ποιότητας αέρα (αισθητήρας σκόνης)

Οι ενδείξεις τριών χρωμάτων (πράσινο, κίτρινο, κόκκινο) υποδεικνύουν την καθαρότητα του αέρα.

• Όταν ο αέρας είναι καθαρός, ανάβει η πράσινη λυχνία.

■ Στην παρακάτω περίπτωση, μόνο η πράσινη λυχνία ανάβει για τα πρώτα 7 δευτερόλεπτα ανεξάρτητα από το επίπεδο καθαρότητας.

- 1) Λειτουργία αμέσως μετά από την τοποθέτηση του μπροστινού καλύμματος και της ΜΟΝΑΔΑ1
- 2) Λειτουργία αμέσως μετά από την επανασύνδεση του ρευματολήπτη

■ Όταν η ευαισθησία του αισθητήρα ποιότητας αέρα δεν είναι καλή, αλλάξτε τη ρύθμιση. ► Σελίδα 22.

■ Η ευαισθησία του αισθητήρα ποιότητας αέρα μπορεί να μειωθεί ανάλογα με την τοποθεσία εγκατάστασης ή το μέγεθος των σωματιδίων. Αν σας ενοχλεί, αλλάξτε την τοποθεσία εγκατάστασης της μονάδας ► Σελίδα 11. ή ρυθμίστε την ευαισθησία του αισθητήρα ποιότητας αέρα. ► Σελίδα 22.

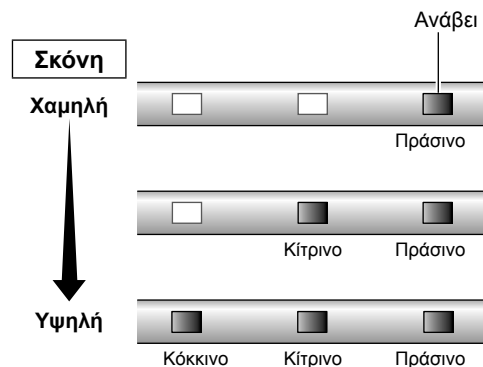

Ανιχνεύσιμα	Καπνός τσιγάρου, γύρη, ακάρεα, οικιακή σκόνη, τρίχες κατοικίδιων ζώων, αιθάλη ντίζελ
Ανιχνεύσιμα σε ορισμένες περιπτώσεις	Ατμός, ατμοί λαδιού

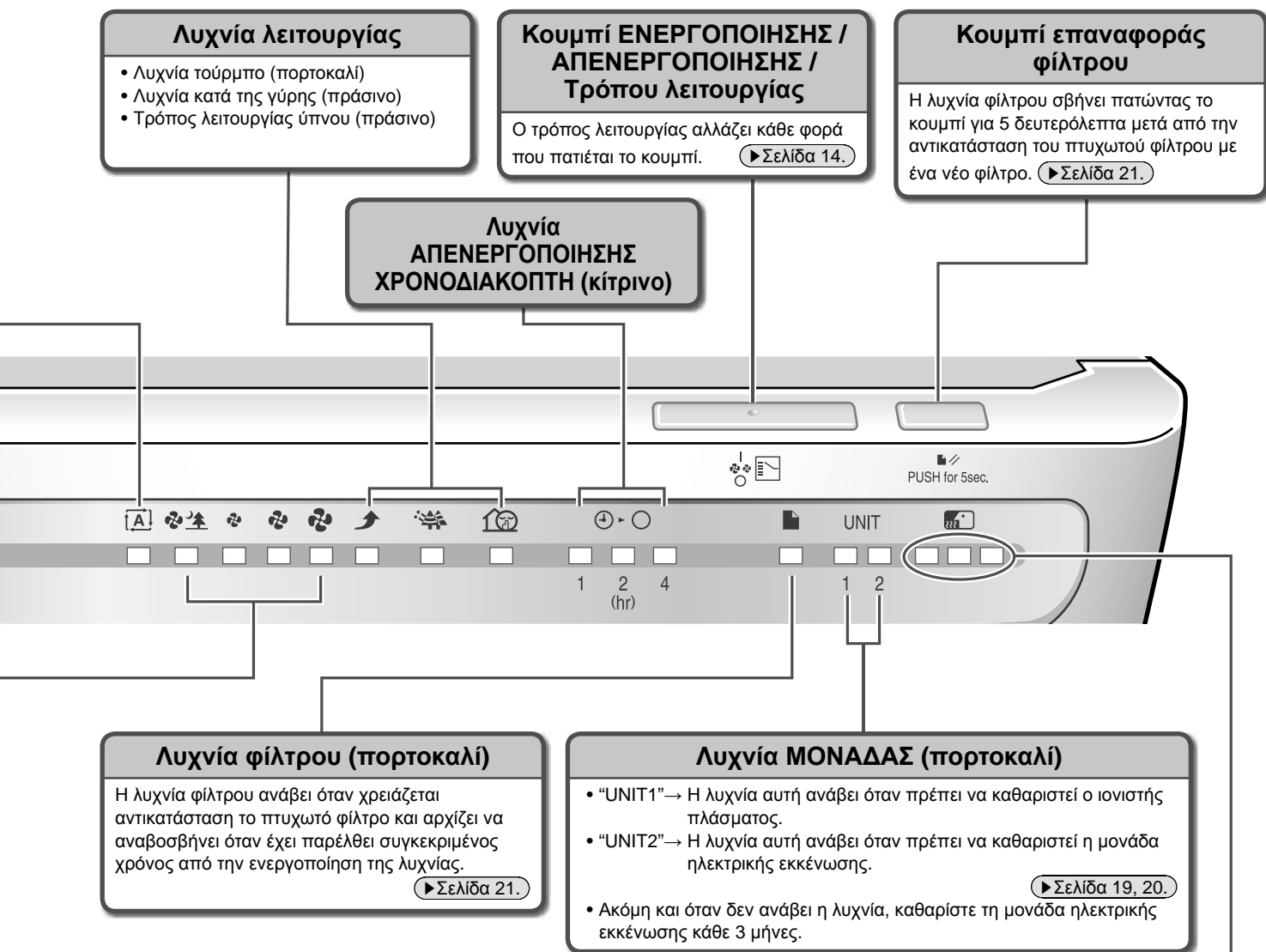

Λυχνία αισθητήρα οσμής

Οι ενδείξεις τριών χρωμάτων (πράσινο, κίτρινο, κόκκινο) υποδεικνύουν το επίπεδο των οσμών.

- Όταν ο αέρας είναι καθαρός, ανάβει η πράσινη λυχνία.

■ Στην παρακάτω περίπτωση, μόνο η πράσινη λυχνία ανάβει για το αρχικό 1 λεπτό. Το αρχικό επίπεδο οσμών καταγράφεται ως το τυπικό επίπεδο οσμών.

- 1) Λειτουργία αμέσως μετά από την τοποθέτηση του μπροστινού καλύμματος και της ΜΟΝΑΔΑ1
- 2) Λειτουργία αμέσως μετά από την επανασύνδεση του ρευματολήπτη

■ Αν το επίπεδο οσμών παραμένει σταθερό χωρίς να ένταση ή αποδυνάμωση, ο αισθητήρας οσμής ενδέχεται να μην ανιχνεύσει ακόμη και δυνατές οσμές.

■ Ο αισθητήρας οσμής ενδέχεται να μην ανιχνεύσει ορισμένους τύπους οσμών όπως οσμές κατοικίδιων ζώων, εκτός από την αμμωνία, το σκόρδο, κ.λπ.

■ Ακόμη και αν ανάψει η πράσινη λυχνία, μπορεί να προσέξετε κάποια οσμή καθώς η ευαισθησία διαφέρει από άτομο σε άτομο. Αν σας ενοχλούν οι οσμές, ρυθμίστε τον χειροκίνητο έλεγχο ροής αέρος και λειτουργήστε τη μονάδα σε υψηλότερη ταχύτητα ροής αέρος.

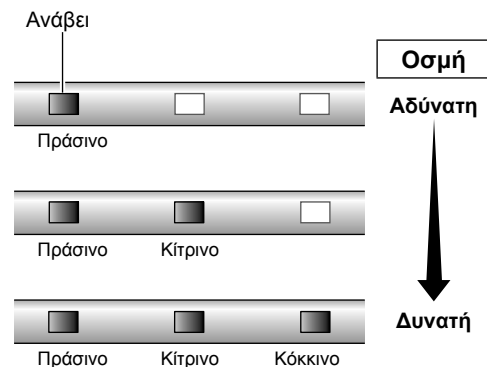

Ανιχνεύσιμα	Οσμές τσιγάρου, οσμές μαγειρέματος, οσμές τουαλέτας και κατοικίδιων ζώων, οσμές ακατέργαστων αποβλήτων, οσμές μούχλας, σπρέι, οινόπνευμα
Ανιχνεύσιμα σε ορισμένες περιπτώσεις	Απότομες αλλαγές στη θερμοκρασία και την υγρασία, αέρια χωρίς οσμή όπως το διοξείδιο του άνθρακα, ατμός, ατμοί λαδιού, αέριο από συσκευές καύσης

Προετοιμασία πριν τη λειτουργία

■ Έλεγχος παρελκόμενων

Βεβαιωθείτε ότι περιλαμβάνονται όλα τα παρελκόμενα στη συσκευασία.

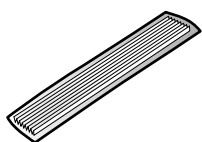
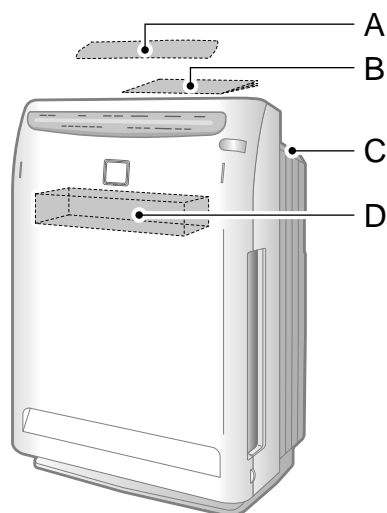

A: Πτυχωτό φίλτρο...1 φύλλο
< Για την αρχική εγκατάσταση >
Εσωτερικό μαξιλάρι

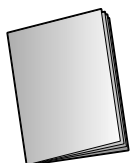

B: Εγχειρίδιο λειτουργίας...1 βιβλίο
(Αυτό το φυλλάδιο)
Μέσα στη συσκευασία



C: Τηλεχειριστήριο...1 μονάδα
Υποδοχή αποθήκευσης
τηλεχειριστηρίου

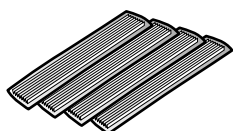

D: Πτυχωτά φίλτρα...4 φύλλα
< Φίλτρα αντικατάστασης >
Δοχείο φίλτρου στο εσωτερικό

■ Τρόπος προσαρμογής του πτυχωτού φίλτρου

Βεβαιωθείτε ότι έχετε προσαρμόσει το πτυχωτό φίλτρο πριν ξεκινήσετε τη λειτουργία.

1 Αφαιρέστε το μπροστινό κάλυμμα.

- Πιέστε τις 2 προεξοχές (δεξιά και αριστερά) και τραβήξτε το μπροστινό κάλυμμα προς τα επάνω και αφαιρέστε το.

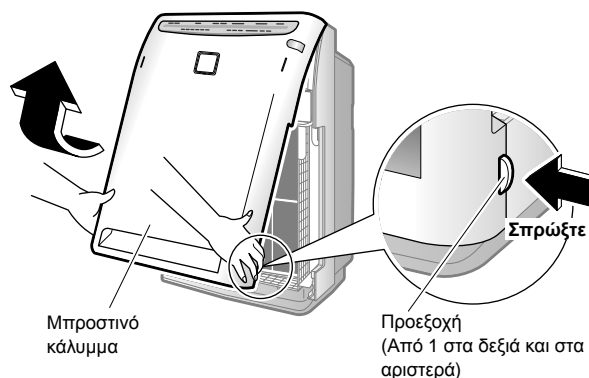

2 Αφαιρέστε τη ΜΟΝΑΔΑ1.

- Κρατώντας τη ΜΟΝΑΔΑ1 από τις λαβές, τραβήξτε τη ΜΟΝΑΔΑ1 προς τα επάνω και αφαιρέστε την.

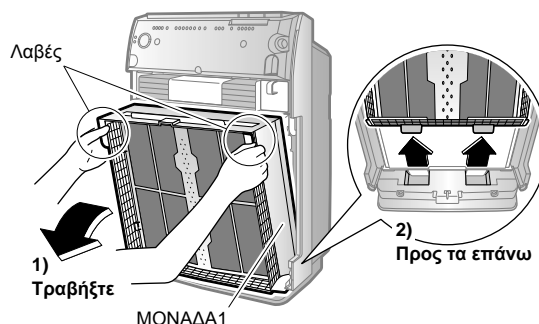

3 Αφαιρέστε τη μονάδα καταλύτη αποσμητικού.

- Κρατώντας τη μονάδα καταλύτη αποσμητικού από τις λαβές, τραβήξτε τη μονάδα καταλύτη αποσμητικού προς τα επάνω και αφαιρέστε την.

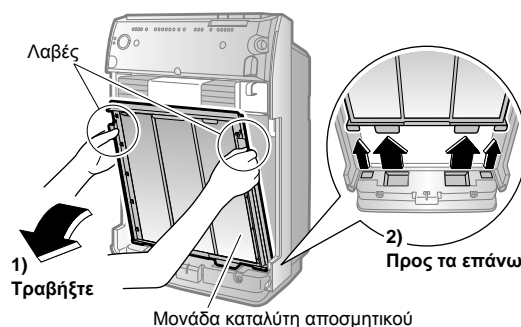

4 Προσαρμόστε το πτυχωτό φίλτρο.

Βεβαιωθείτε ότι έχετε τοποθετήσει το προ-φίλτρο (πράσινο) και το πτυχωτό φίλτρο (εμπρός: άσπρο, πίσω: μπλε) στη θέση τους.

Η λειτουργία της μονάδας χωρίς τα φίλτρα μπορεί να προκαλέσει ζημιά στη μονάδα.

- 1) Προσαρμόστε τις οπές (από 5 στα δεξιά και στα αριστερά) του πτυχωτού φίλτρου στις προεξοχές στερέωσης (από 5 στα δεξιά και στα αριστερά) της μονάδας καταλύτη αποσμητικού.



Μονάδα καταλύτη αποσμητικού

- 2) Εισάγετε το πτυχωτό φίλτρο κάτω από τις ασφάλειες (4 θέσεις) στο πάνω και στο μέρος της μονάδας καταλύτη αποσμητικού.

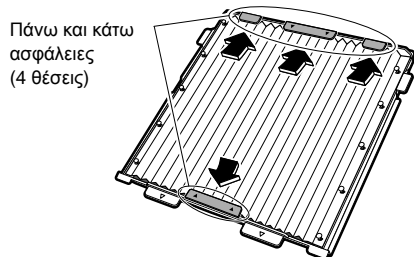

- Η απόδοση της μονάδας πέφτει αν το πτυχωτό φίλτρο προσαρμοστεί ανάποδα.

5 Προσαρμόστε τη μονάδα καταλύτη αποσμητικού.

- Κρατήστε τη μονάδα καταλύτη αποσμητικού από τις λαβές, εισαγάγετε τις προεξοχές στις εγχοπές (4 θέσεις) στο κάτω μέρος της κύριας μονάδας και πιέστε τη μονάδα καταλύτη αποσμητικού στην κύρια μονάδα.

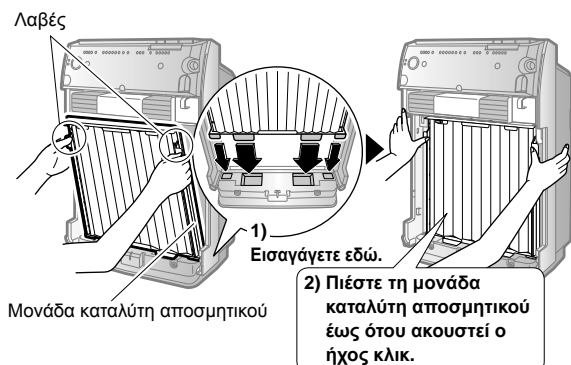

Μονάδα καταλύτη αποσμητικού

6 Προσαρμόστε τη ΜΟΝΑΔΑ1.

- Κρατήστε τη ΜΟΝΑΔΑ1 από τις λαβές, εισαγάγετε τις προεξοχές στις εγχοπές (2 θέσεις) στο κάτω μέρος της κύριας μονάδας και πιέστε τη ΜΟΝΑΔΑ1 στην κύρια μονάδα.

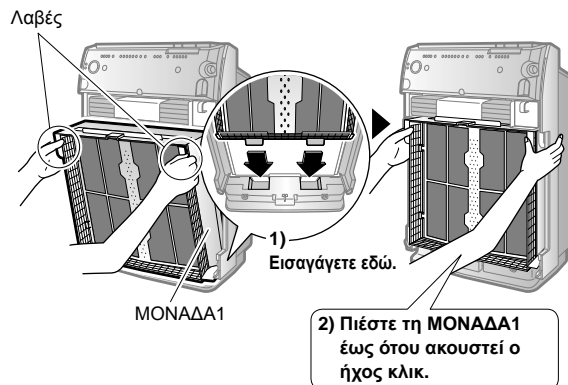

7 Προσαρμόστε το μπροστινό κάλυμμα.

- Στερεώστε τα πάνω άγκιστρα (2 θέσεις) του μπροστινού καλύμματος στις πάνω εγχοπές (2 θέσεις) της κύριας μονάδας και στη συνέχεια κλείστε το μπροστινό κάλυμμα.

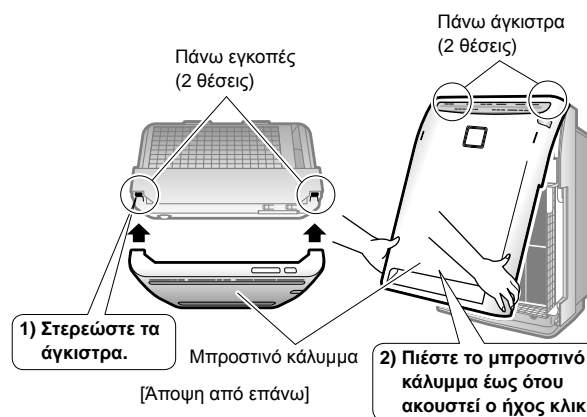

Αν το μπροστινό κάλυμμα δεν τοποθετηθεί σωστά, μπορεί να ενεργοποιηθεί ο διακόπτης ασφάλειας. Η λειτουργία μπορεί να μην ξεκινήσει. ► Σελίδα 16.

Προετοιμασία πριν τη λειτουργία

■ Εγκατάσταση της μονάδας

Εγκατάσταση σε τραπέζι ή στο δάπεδο

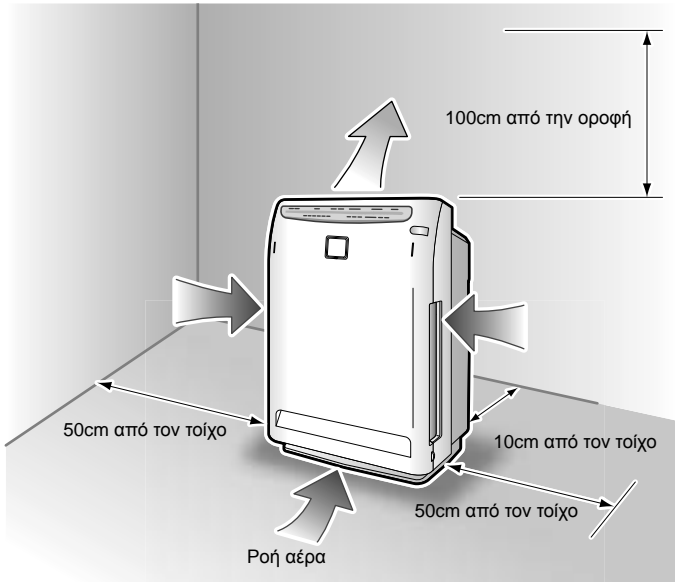

⚠ ΠΡΟΣΟΧΗ

- Ο τοίχος όπου εγκαθίσταται ο καθαριστής αέρα μπορεί να λερωθεί ανάλογα με τον τύπο τοίχου και το περιβάλλον, ακόμη και ακολουθήσετε τα καθορισμένα περιθώρια ασφαλείας. Σε αυτές τις περιπτώσεις, μετακινήστε τη μονάδα σε ασφαλή απόσταση από τον τοίχο.
- Αν ο καθαριστής αέρα χρησιμοποιείται για μεγάλο χρονικό διάστημα στην ίδια θέση, το κάτω μέρος της μονάδας και του δαπέδου μπορεί να λερωθούν λόγω της αναρρόφησης ροής αέρα από το κάτω μέρος της μονάδας. Συνιστάται ο τακτικός καθαρισμός.

ΠΡΟΣΟΧΗ

- Ο αέρας κατευθύνεται ελαφρώς στα δεξιά, αλλά δεν υπάρχει κάποιο πρόβλημα με τη μονάδα.
- Επιλέξτε μια θέση που επιτρέπει στον αέρα να φθάσει σε ολόκληρο το δωμάτιο.
- Τοποθετήστε τον καθαριστή αέρα σε μια επίπεδη επιφάνεια όπου είναι σταθερός. Αν το δάπεδο δεν είναι επίπεδο, η μονάδα μπορεί να δονηθεί υπερβολικά.

Συμβουλές για έξυπνη εγκατάσταση

- Για να αφαιρέσετε την οικιακή σκόνη, είναι αποτελεσματικό να εγκαθιστάτε τη μονάδα σε χαμηλότερη θέση στο δωμάτιο. Για να αφαιρέσετε τον καπνό τσιγάρου, είναι αποτελεσματικό να εγκαθιστάτε τη μονάδα σε υψηλότερη θέση στο δωμάτιο.
- Αν εγκαταστήσετε τον καθαριστή αέρα απέναντι από κλιματιστικό, η κυκλοφορία του αέρα βελτιώνεται.
Η μονάδα ελέγχει την ανομοιομορφία στη θερμοκρασία του δωματίου ενώ καθαρίζει τον αέρα κατά τη διάρκεια της λειτουργίας θερμότητας ή ψύξης.
- Κρατάτε την τηλεόραση, τα ραδιόφωνα και τα στερεοφωνικά 2m ή περισσότερο μακριά από τη μονάδα.
(Η επίδραση του κυκλώματος ισχύος στο εσωτερικό της μονάδας και του καλωδίου μπορεί να προκαλέσει παρεμβολές στην εικόνα της τηλεόρασης ή θόρυβο.)
Κρατάτε τα ασύρματα τηλέφωνα ή τα ατομικά ραδιορολόγια μακριά από τη μονάδα.

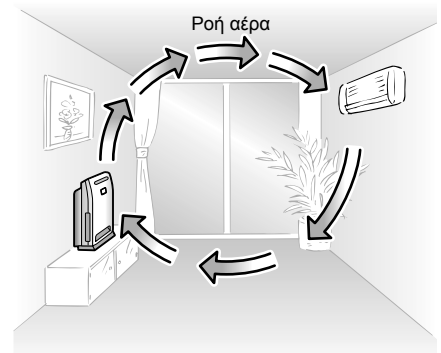

Μη χρησιμοποιείτε τη μονάδα σε χώρους όπως οι παρακάτω.

- Μη χρησιμοποιείτε τη μονάδα σε μέρη όπου είναι εκτεθειμένη σε άμεσο ηλιακό φως.
(Η απόκριση της κύριας μονάδας στο σήμα από το τηλεχειριστήριο μπορεί να μειωθεί και το χρώμα της μπορεί να αλλάξει.)
- Μη χρησιμοποιείτε τη μονάδα σε θέσεις με υψηλή θερμοκρασία.
(Η θερμότητα μπορεί να αποχρωματίσει ή να παραμορφώσει τη μονάδα.)

■ Προετοιμασία του τηλεχειριστηρίου

Η μπαταρία έχει ήδη τοποθετηθεί στο τηλεχειριστήριο.

- Για να χρησιμοποιήσετε το τηλεχειριστήριο πρέπει να βγάλετε τη διάφανη μεμβράνη.

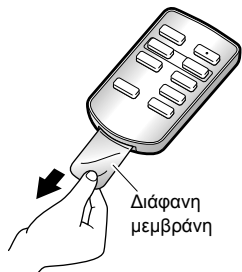

Αντικατάσταση μπαταρίας

- 1** Πιέστε την ασφάλεια του καλύμματος στο πίσω μέρος του τηλεχειριστηρίου προς την κατεύθυνση του βέλους.
- 2** Τραβήξτε και βγάλτε το κάλυμμα.
- 3** Αντικαταστήστε την μπαταρία.
- 4** Κλείστε το κάλυμμα στην αρχική του θέση.

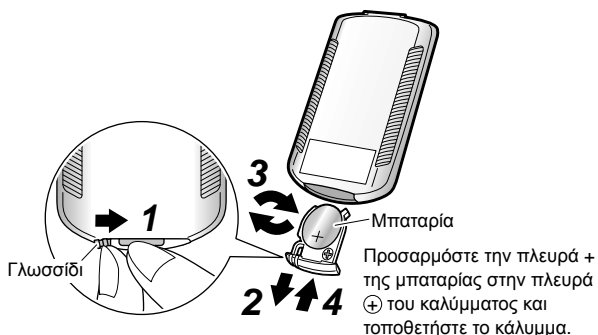

■ Τοποθετήστε το ρευματολήπτη στην ηλεκτρική πρίζα.

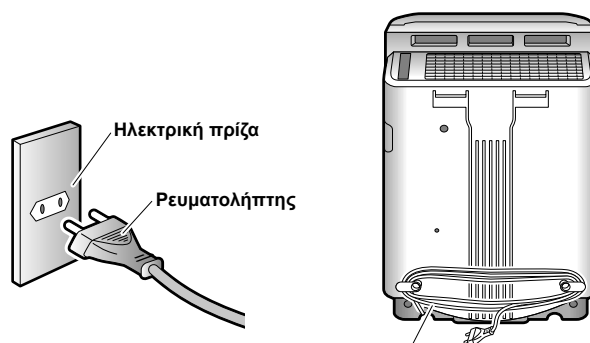

Μπορείτε να προσαρμόσετε το μήκος του καλωδίου παροχής ρεύματος τυλίγοντας το πλεονάζον τμήμα.

Τρόπος χρήσης

- Στρέψτε τον πομπό του τηλεχειριστηρίου προς το δέκτη της μονάδας.
Αν υπάρχει εμπόδιο στο σήμα, όπως μια κουρτίνα, η μονάδα μπορεί να μη λαμβάνει το σήμα.
- Η απόσταση από όπου το τηλεχειριστήριο μπορεί να εκπέμψει είναι περίπου 6m.

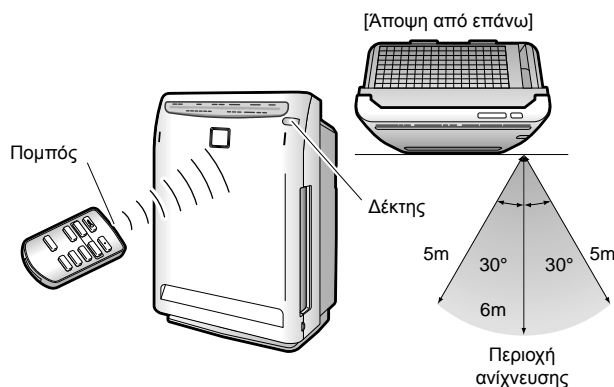

ΣΗΜΕΙΩΣΗ

Μπαταρία



- Αποθηκεύστε τις μπαταρίες σε μέρος όπου μωρά και παιδιά δεν μπορούν να τις φθάσουν.
Αν, κατά τύχη, κάποιος καταπιεί μια μπαταρία, επικοινωνήστε με γιατρό αμέσως.
- Κατά την απόρριψη των μπαταριών, καλύψτε του πόλους των μπαταριών με ταινία.
Αν αναμιχθούν με άλλα μέταλλα ή μπαταρίες, μπορεί να προκληθεί θερμότητα, έκρηξη ή ανάφλεξη.
- Ο στόχος αντικατάστασης είναι περίπου 1 έτος αλλά αν η λήψη γίνεται δύσκολα, αντικαταστήστε την μπαταρία με μια νέα μπαταρία τύπου κέρματος CR2025 (λιθίου).
- Μπορεί να είναι απαραίτητο να αντικαταστήσετε μια μπαταρία τύπου κέρματος της οποίας πλησιάζει η ημερομηνία λήξης πριν από τη συνιστώμενη ημερομηνία.
- Για την αποφυγή δυσλειτουργιών ή τραυματισμών λόγω διαρροής ή εκρήξεων, φροντίστε να αφαιρέσετε την μπαταρία τύπου κέρματος όταν η μονάδα δεν θα χρησιμοποιηθεί για μεγάλο χρονικό διάστημα.
- Η μπαταρία τύπου κέρματος που περιλαμβάνεται στο τηλεχειριστήριο είναι για την αρχική λειτουργία. Η μπαταρία τύπου κέρματος μπορεί να εξαντληθεί σε λιγότερο από 1 έτος.

Τηλεχειριστήριο



- Προσέξτε να μη ρίξετε ή να μη βρέξετε το τηλεχειριστήριο. (Μπορεί να προκληθεί δυσλειτουργία.)
- Η λήψη των σημάτων ενδέχεται να μην είναι καλή αν λάμπες ηλεκτρονικού φωτισμού τύπου φθορισμού (όπως λάμπες αναστροφής φθορισμού) βρίσκονται στο ίδιο δωμάτιο.
- Μη χρησιμοποιείτε το τηλεχειριστήριο κοντά σε φωτιστικά (εντός 1m).
(Η ευαισθησία της κύριας μονάδας στο σήμα από το τηλεχειριστήριο μπορεί να μειωθεί και το χρώμα της μονάδας μπορεί να αλλάξει.)



Τρόπος χειρισμού



Για να ξεκινήσει η λειτουργία

Πιέστε το  .



(Παράδειγμα του αρχικού πίνακα)

- Ξεκινάει η λειτουργία και ανάβει η λυχνία ταχύτητας ροής αέρος.
- Αν πιέσετε το  κατά τη διάρκεια της λειτουργίας, η λειτουργία διακόπτεται.
- Αν πιέσετε πάλι το  , η λειτουργία ξεκινάει με τις ίδιες ρυθμίσεις που είχε προηγουμένως.



Για την αποφυγή εσφαλμένου χειρισμού από μικρά παιδιά

Κλειδωμα προστασίας για παιδιά



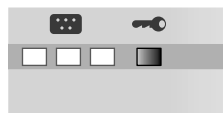

- Πιέστε το  για περίπου 2 δευτερόλεπτα για να ενεργοποιηθεί το κλειδωμα προστασίας για παιδιά.
- Μπορείτε να απενεργοποιήσετε το κλειδωμα προστασίας για παιδιά πιέζοντας πάλι το  για περίπου 2 δευτερόλεπτα. Μπορείτε επίσης να απενεργοποιήσετε το κλειδωμα προστασίας για παιδιά αποσυνδέοντας το ρευματολήπτη μία φορά και μετά από 3 δευτερόλεπτα ή περισσότερο, συνδέοντας πάλι το ρευματολήπτη.



Λειτουργία της μονάδας σύμφωνα με το επίπεδο καθαρότητας του αέρα

Λειτουργία αυτομάτου ανεμιστήρα

Πιέστε το  .

- Ανάβει η λυχνία αυτομάτου ανεμιστήρα και μια από τις λυχνίες ταχύτητας ροής αέρος “ (Αθόρυβη)”, “ (Χαμηλή)”, “ (Κανονική)”, ή “ (Υψηλή)”.



Γρήγορος καθαρισμός του αέρα στο δωμάτιο

Λειτουργία τούρμπο

Πιέστε το  .



Ρύθμιση του χρονοδιακόπτη

Λειτουργία χρονοδιακόπτη

Πιέστε το  .

- Κάθε φορά που πιέζετε το κουμπί, η ΑΠΕΝΕΡΓΟΠΟΙΗΣΗ ΧΡΟΝΟΔΙΑΚΟΠΤΗ ρυθμίζεται ως εξής.

→ “1” (1 ώρα) → “2” (2 ώρες) → “4” (4 ώρες) → (Ακύρωση)

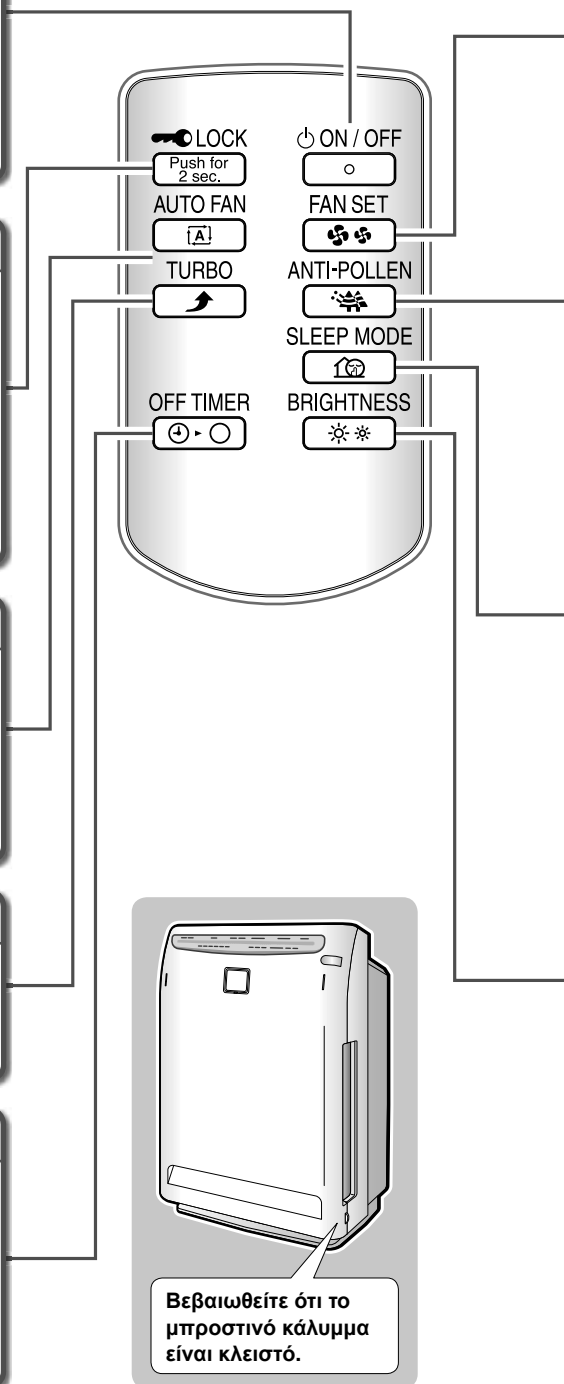
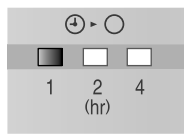

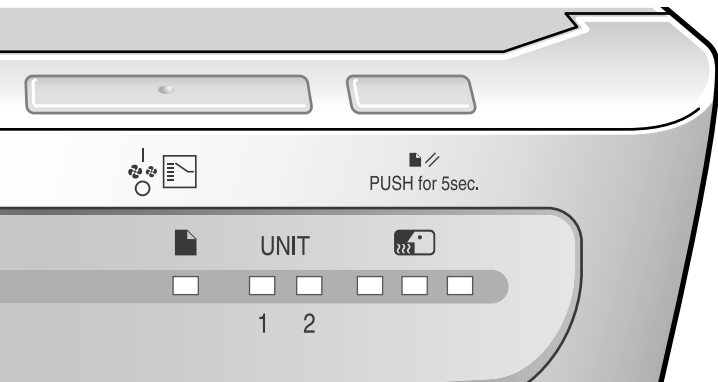

Λειτουργία με το κουμπί της μονάδας

Πιέστε το  .

- Ο τρόπος λειτουργίας αλλάζει κάθε φορά που πατιέται το κουμπί.

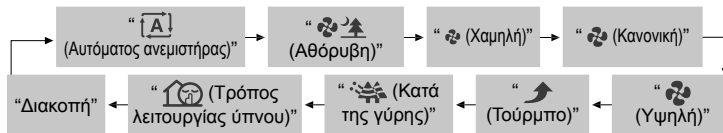

ΠΡΟΣΟΧΗ

- Η λειτουργία διακόπτεται για λόγους ασφαλείας αν το μπροστινό κάλυμμα ανοίξει κατά τη διάρκεια της λειτουργίας.

■ Όταν παρουσιαστεί δυσλειτουργία κατά τη διάρκεια της λειτουργίας

- Αν η λυχνία της μονάδας ανάψει λόγω δυσλειτουργίας ή δεν είναι εφικτή η λήψη του σήματος από το τηλεχειριστήριο κατά τη διάρκεια της λειτουργίας λόγω ηλεκτρικού φωτισμού ή ραδιοφωνικής παρεμβολής, αποσυνδέστε το ρευματολήπτη μία φορά. Μετά από 3 δευτερόλεπτα ή περισσότερο, συνδέστε πάλι το ρευματολήπτη και ξεκινήστε τη λειτουργία.

■ Έναρξη / Διακοπή

- Η προεπιλεγμένη ρύθμιση για την ταχύτητα ροής αέρος είναι ροή αέρος “A” (Αυτόματος ανεμιστήρας). Αν αποσυνδέσετε το ρευματολήπτη ή αφαιρέσετε το μπροστινό κάλυμμα, η ρύθμιση για την ταχύτητα ροής αέρος επιστρέφει στην επιλογή “Αυτόματος ανεμιστήρας”.
- Πριν από τον καθαρισμό, διακόψτε τη λειτουργία και αποσυνδέστε το ρευματολήπτη.

■ Λειτουργία αυτομάτου ανεμιστήρα

- Η ταχύτητα ροής αέρος επιλέγεται αυτόματα από τις λειτουργίες “(Αθόρυβη)”, “(Χαμηλή)”, “(Κανονική)”, ή “(Υψηλή)” ανάλογα με το επίπεδο καθαρότητας του αέρα.
- Η ικανότητα καθαρισμού βελτιώνεται καθώς αυξάνεται η ταχύτητα ροής αέρος.

■ Λειτουργία τούρμπο

- Μια υψηλή ταχύτητα ροής αέρος αφαιρεί γρήγορα τυχόν ρύπους από τον αέρα. Αυτό είναι χρήσιμο για όταν καθαρίζετε το δωμάτιο.

■ Αθόρυβη λειτουργία

- Εξέρχεται μια απαλή ροή αέρα. Χρησιμοποιήστε αυτήν τη λειτουργία ιδιαίτερα όταν κοιμάστε. Κατά τη διάρκεια της αθόρυβης λειτουργίας, η απόδοση του αποσμητικού μειώνεται. Αν δεν γίνεται σωστή απόσμηση, χρησιμοποιήστε τον τρόπο λειτουργίας “Κανονική” ή έναν πιο ισχυρό τρόπο λειτουργίας.

■ Λειτουργία κατά της γύρης

- Η ταχύτητας ροής αέρος αλλάζει μεταξύ των λειτουργιών “(Κανονική)” και “(Χαμηλή)” κάθε 5 λεπτά και δημιουργεί μια μέτρια ροή αέρα για τη σύλληψη της γύρης πριν επικαθίσει στο δάπεδο.

■ Τρόπος λειτουργίας ύπνου

- Η ταχύτητα ροής αέρος επιλέγεται αυτόματα από τις λειτουργίες “(Αθόρυβη)” ή “(Χαμηλή)” ανάλογα με το επίπεδο καθαρότητας του αέρα.
- Αυτό είναι χρήσιμο κατά τη διάρκεια του ύπνου.

■ Λειτουργία χρονοδιακόπτη

- Ο χρόνος που απομένει υποδεικνύεται από τη λυχνία ΑΠΕΝΕΡΓΟΠΟΙΗΣΗΣ ΧΡΟΝΟΔΙΑΚΟΠΤΗ.
- Ο καθορισμένος χρόνος μπορεί επίσης να αλλάξει όταν πιεστεί το κουμπί ενώ μετράει ο χρονοδιακόπτης.

■ Κλείδωμα προστασίας για παιδιά

- Όταν είναι ενεργοποιημένο το κλείδωμα, η λειτουργία της μονάδας και του τηλεχειριστηρίου περιορίζονται για την αποφυγή εσφαλμένου χειρισμού τους από μικρά παιδιά.

Αλλαγή της ροής αέρος χειροκίνητα

Χειροκίνητη λειτουργία ροής αέρος

Πιέστε το  .

- Κάθε φορά που πιέζετε το κουμπί, η ταχύτητα ροής αέρος αλλάζει ως εξής.

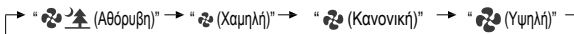

Καθαρισμός της γύρης

Λειτουργία κατά της γύρης

Πιέστε το  .



Για αθόρυβη λειτουργία ενώ κοιμάστε

Τρόπος λειτουργίας ύπνου

Πιέστε το  .

- Ανάβει η λυχνία του τρόπου λειτουργίας ύπνου και μια από τις λυχνίες ταχύτητας ροής αέρος “(Αθόρυβη)” ή “(Χαμηλή)”.

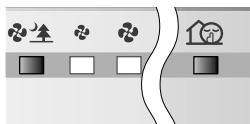

Αλλαγή της φωτεινότητας της λυχνίας του πίνακα της μονάδας

Πιέστε το  .

- Η φωτεινότητα της λυχνίας του πίνακα της μονάδας αλλάζει κάθε φορά που πιέζεται το κουμπί.
- Μόνο η λυχνία αισθητήρα ποιότητας αέρα και η λυχνία αισθητήρα οσμής σβήνουν πλήρως.

< Λυχνία αισθητήρα ποιότητας αέρα / Λυχνία αισθητήρα οσμής >



< Άλλη λυχνία πίνακα >



ΣΗΜΕΙΩΣΗ

- Μη ξεκινάτε ή διακόπτετε τη λειτουργία αποσυνδέοντας ή συνδέοντας το ρευματολήπτη εκτός σε περίπτωση δυσλειτουργίας.
- Μη μετακινείτε τη μονάδα κατά τη διάρκεια της λειτουργίας. Αυτό μπορεί να προκαλέσει προβλήματα λειτουργίας ή δυσλειτουργία.

Πίνακας γρήγορης αναφοράς συντήρησης

⚠️ ΠΡΟΕΙΔΟΠΟΙΗΣΗ

Πριν εκτελέσετε συντήρηση, διακόψτε τη λειτουργία της μονάδας και αποσυνδέστε το ρευματολήπτη. (Μπορεί να προκληθεί ηλεκτροπληξία ή τραυματισμός.)

Αφαιρέστε τα τμήματα για συντήρηση με αριθμητική σειρά.

Για λεπτομέρειες σχετικά με την αφαίρεση και προσαρμογή κάθε τμήματος, δείτε τη [▶ Σελίδα 17](#).

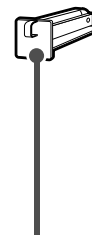
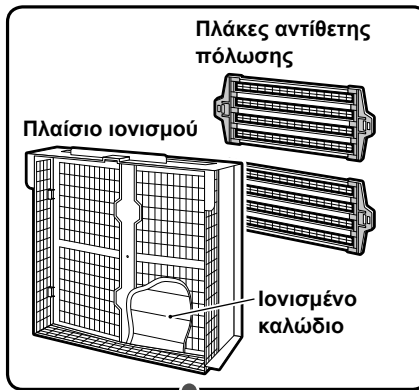
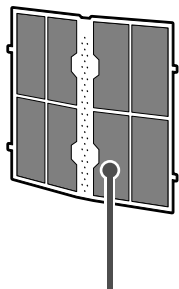
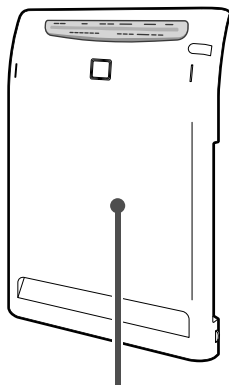

1	Μπροστινό κάλυμμα	2	Προ-φίλτρο	3	ΜΟΝΑΔΑ1 (Ιονιστής πλάσματος)	4	ΜΟΝΑΔΑ2 (Μονάδα ηλεκτρικής εκκένωσης)
				<p>Πλάκες αντίθετης πόλωσης</p> <p>Πλαίσιο ιονισμού</p> <p>Ιονισμένο καλώδιο</p>			
	Αν λερωθεί Σκουπίστε	Κάθε 2 εβδομάδες Ηλεκτρική σκούπα Ξεπλύνετε με νερό	Αν ανάψει η λυχνία "UNIT1" Μουλιάστε, στραγγίστε και στεγνώστε Σκουπίστε	Κάθε 3 μήνες ή αν ανάψει η λυχνία "UNIT2" Μουλιάστε, στραγγίστε και στεγνώστε Σκουπίστε	<p>Η παραπάνω εικόνα δείχνει την ΜΟΝΑΔΑ1 μετά από την αφαίρεση των πλακών αντίθετης πόλωσης.</p>		
	<ul style="list-style-type: none"> Σκουπίστε τη βρομιά με ένα πανί ελαφρώς βρεγμένο με νερό. Σε περίπτωση επίμονης βρομιάς, σκουπίστε την με ένα ύφασμα βρεγμένο με ουδέτερο απορρυπαντικό. Μη χρησιμοποιείτε σκληρές βούρτσες, κ.λπ. 	<ul style="list-style-type: none"> Χρησιμοποιήστε ηλεκτρική σκούπα για να αφαιρέσετε τη σκόνη από το προ-φίλτρο και πλύντέ το με νερό. Σε περίπτωση επίμονης βρομιάς, πλύνετε το προ-φίλτρο με μια απαλή βούρτσα ή ουδέτερο απορρυπαντικό και στεγνώστε το καλά σε σκιερό μέρος. <p>Στεγνώστε το προ-φίλτρο τελείως πριν το χρησιμοποιήσετε, καθώς η λυχνία "UNIT1" μπορεί να ανάψει αν παραμένουν σταγόνες νερού στο προ-φίλτρο.</p>	<ul style="list-style-type: none"> Χρησιμοποιήστε ηλεκτρική σκούπα για να αφαιρέσετε τη σκόνη. Μουλιάστε σε χλιαρό νερό ή νερό. (Περίπου 1 ώρα) Στεγνώστε καλά μετά το μούλιασμα. 	<ul style="list-style-type: none"> Χρησιμοποιήστε ηλεκτρική σκούπα για να αφαιρέσετε τη σκόνη. Μουλιάστε σε χλιαρό νερό ή νερό. (Περίπου 1 ώρα) Στεγνώστε καλά μετά το μούλιασμα. 	<p>Φροντίδα και καθαρισμός ▶ Σελίδα 19, 20.</p>		

⚠️ ΠΡΟΕΙΔΟΠΟΙΗΣΗ

- Μη χρησιμοποιείτε βενζίνη, βενζόλη, διαλυτικά, σκόνη καθαρισμού, κηροζίνη, οινόπνευμα, κ.λπ. (Ενδέχεται να προκληθούν ρωγμές, ηλεκτροπληξία ή πυρκαγιά.)
- Μην πλένετε την κύρια μονάδα με νερό. (Ενδέχεται να προκληθεί ηλεκτροπληξία, πυρκαγιά ή δυσλειτουργία.)

ΣΗΜΕΙΩΣΗ

- Όταν χρησιμοποιείται απορρυπαντικό, σκουπίστε το απορρυπαντικό από την επιφάνεια για την αποφυγή υπολειμμάτων.
- Μη στεγνώνετε το προ-φίλτρο σε μέρος που εκτίθεται σε άμεσο ηλιακό φως.
- Μη χρησιμοποιείτε ζεστό νερό θερμοκρασίας 50°C ή υψηλότερη για τον καθαρισμό των τμημάτων.
- Μη στεγνώνετε τα τμήματα πάνω από φωτιά. Μπορεί να προκληθεί αποχρωματισμός ή παραμόρφωση των τμημάτων και ενδέχεται να μην είναι εφικτή η χρήση των τμημάτων.

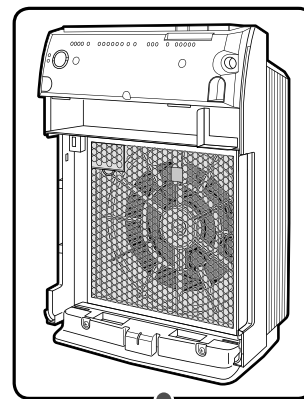
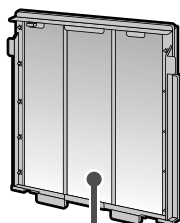
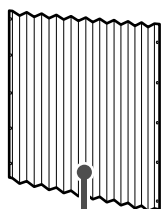

5 Πτυχωτό φίλτρο	6 Μονάδα καταλύτη αποσμητικού	7 Κύρια μονάδα ή εισαγωγή αέρα για αισθητήρα
<p>Πτυχωτό φίλτρο</p> <p>Μονάδα καταλύτη αποσμητικού</p> <p>Στρέψτε την άσπρη πλευρά προς τα εμπρός.</p>	<p>Μην ξεπλύνετε με νερό.</p> <p>Μην τρίβετε την μπροστινή επιφάνεια.</p>	<p>Εισαγωγή αέρα για αισθητήρα οσμής</p> <p>Εισαγωγή αέρα για αισθητήρα ποιότητας αέρα</p>
<p>Αν η λυχνία του φίλτρου ανάψει ή αναβοσβήνει</p> <p>Αντικαταστήστε</p>	<p>Αν λερωθεί</p> <p>Ηλεκτρική σκούπα</p> <p>Δεν μπορεί να ξεπλυθεί με νερό</p>	<p>Αν φράξει</p> <p>Ηλεκτρική σκούπα</p> <p>Σκουπίστε</p>
<p>Αντικατάσταση ► Σελίδα 21.</p>	<ul style="list-style-type: none"> Χρησιμοποιήστε ηλεκτρική σκούπα για να αφαιρέσετε τη σκόνη. Αν το πλαίσιο της μονάδας καταλύτη αποσμητικού λερωθεί, σκουπίστε τη βρομιά με ένα ύφασμα ελαφρώς βρεγμένο με νερό. Σε περίπτωση επίμονης βρομιάς, σκουπίστε την με ένα ύφασμα βρεγμένο με ουδέτερο απορρυπαντικό. Μην πλένετε με νερό. (Αν η μονάδα πλυθεί με νερό, θα παραμορφωθεί και δεν θα είναι δυνατή η χρήση της.) 	<ul style="list-style-type: none"> Αν η κύρια μονάδα ή η εισαγωγή αέρα για τον αισθητήρα οσμής / ποιότητας αέρα έχει φραχτεί με σκόνη, χρησιμοποιήστε ηλεκτρική σκούπα για να αφαιρέσετε τη σκόνη. Για την κύρια μονάδα, σκουπίστε τη βρομιά με ένα πανί ελαφρώς βρεγμένο με νερό.

ΣΗΜΕΙΩΣΗ

- Προσέξτε να μη γρατσουνίσετε την επιφάνεια του μπροστινού καλύμματος ή να προκαλέσετε ζημιά στις προεξοχές στο πίσω μέρος του αφού αφαιρεθεί. **Οι προεξοχές στο πίσω μέρος λειτουργούν ως διακόπτης ασφάλειας που διακόπτουν την τροφοδοσία αν ανοίξει το μπροστινό κάλυμμα.** Αν προκληθεί ζημιά σε αυτές, η λειτουργία δεν μπορεί να ξεκινήσει.

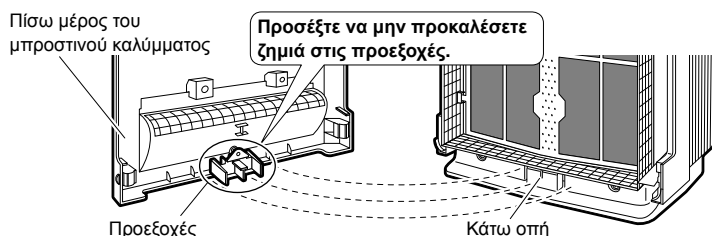

ΠΡΟΕΙΔΟΠΟΙΗΣΗ

- Μην ακουμπάτε το εσωτερικό της οπής στο κάτω μέρος της μονάδας. (Μπορεί να προκληθεί ηλεκτροπληξία.)
- Απευθυνθείτε στον αντιπρόσωπό σας αν η μονάδα έχει υποστεί ζημιά και δεν λειτουργεί.

Αφαίρεση και προσαρμογή κάθε τμήματος

Αφαιρέστε

1 Αφαιρέστε το μπροστινό κάλυμμα.

- Πιέστε τις 2 προεξοχές (δεξιά και αριστερά) και τραβήξτε το μπροστινό κάλυμμα προς τα επάνω και αφαιρέστε το.

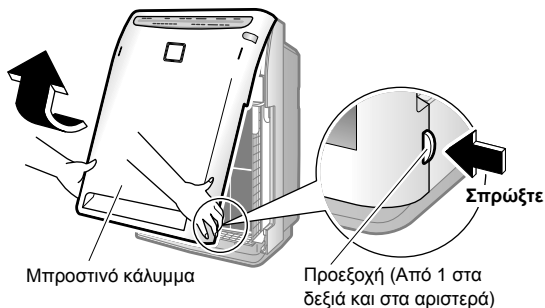

2 Αφαιρέστε το προ-φίλτρο.

- Κρατήστε την εσοχή και τραβήξτε το προ-φίλτρο. Στη συνέχεια, απαγκιστρώστε τις ασφάλειες (4 θέσεις) του προ-φίλτρου από τις οπές (από 2 στα δεξιά και στα αριστερά) της ΜΟΝΑΔΑ1.

Τραβήξτε το προ-φίλτρο κάτω για να το αφαιρέσετε.



3 Αφαιρέστε τη ΜΟΝΑΔΑ1.

- Κρατώντας τη ΜΟΝΑΔΑ1 από τις λαβές, τραβήξτε τη ΜΟΝΑΔΑ1 προς τα επάνω και αφαιρέστε την.

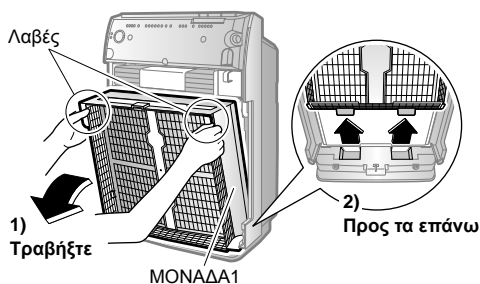

4 Αφαιρέστε τη μονάδα καταλύτη αποσμητικού.

- Κρατώντας τη μονάδα καταλύτη αποσμητικού από τις λαβές, τραβήξτε τη μονάδα καταλύτη αποσμητικού προς τα επάνω και αφαιρέστε την.



Προσαρμόστε

1 Προσαρμόστε τη μονάδα καταλύτη αποσμητικού.

- Κρατήστε τη μονάδα καταλύτη αποσμητικού από τις λαβές, εισαγάγετε τις προεξοχές στις εγκοπές (4 θέσεις) στο κάτω μέρος της κύριας μονάδας και πιέστε τη μονάδα καταλύτη αποσμητικού στην κύρια μονάδα.

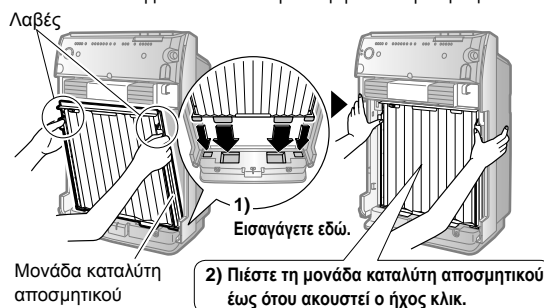

2 Προσαρμόστε τη ΜΟΝΑΔΑ1.

- Κρατήστε τη ΜΟΝΑΔΑ1 από τις λαβές, εισαγάγετε τις προεξοχές στις εγκοπές (2 θέσεις) στο κάτω μέρος της κύριας μονάδας και πιέστε τη ΜΟΝΑΔΑ1 στην κύρια μονάδα.

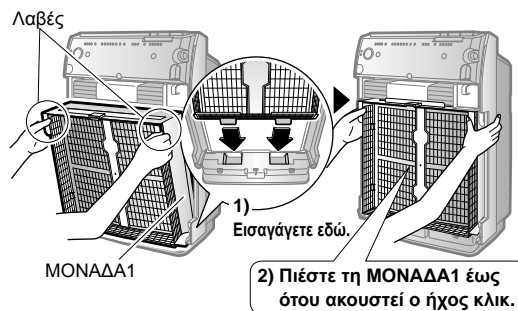

3 Προσαρμόστε το προ-φίλτρο.

- Προσαρμόστε τις ασφάλειες (4 θέσεις) του προ-φίλτρου στις οπές (από 2 στα δεξιά και στα αριστερά) της ΜΟΝΑΔΑ1.

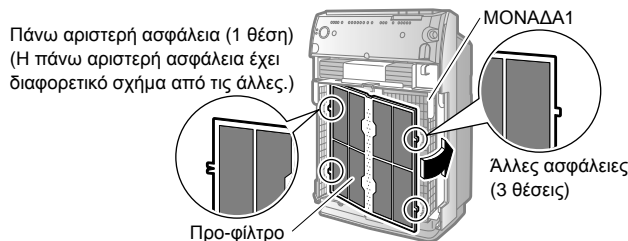

4 Προσαρμόστε το μπροστινό κάλυμμα.

- Στερεώστε τα πάνω άγκιστρα (2 θέσεις) του μπροστινού καλύμματος στις πάνω εγκοπές (2 θέσεις) της κύριας μονάδας και στη συνέχεια κλείστε το μπροστινό κάλυμμα.

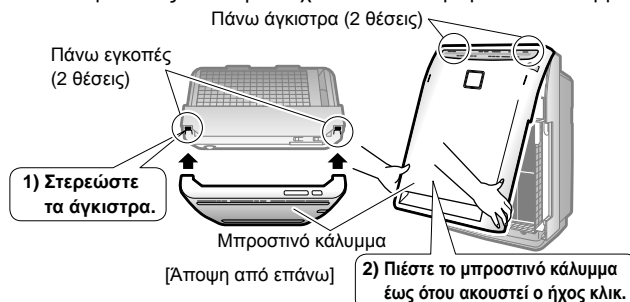

Αν το μπροστινό κάλυμμα δεν τοποθετηθεί σωστά, μπορεί να ενεργοποιηθεί ο διακόπτης ασφάλειας. Η λειτουργία μπορεί να μην ξεκινήσει. ► Σελίδα 16.

■ Αφαίρεση και προσαρμογή των πλακών αντίθετης πόλωσης

⚠ ΠΡΟΣΟΧΗ

Φοράτε λαστιχένια γάντια για να αφαιρέσετε και να προσαρμόσετε τις πλάκες αντίθετης πόλωσης. Τα χέρια σας μπορεί να κοπούν στις πλάκες αντίθετης πόλωσης και τα ιονισμένα καλώδια.

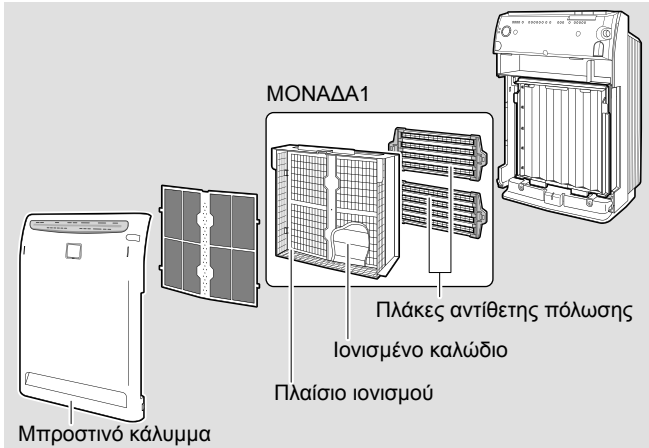

Αφαιρέστε

1 Αφαιρέστε το μπροστινό κάλυμμα και τη ΜΟΝΑΔΑ1. ▶Σελίδα 17.

2 Αφαιρέστε τις πλάκες αντίθετης πόλωσης από το πίσω μέρος της ΜΟΝΑΔΑ1.

- Πιάνοντας τα άσπρα και πράσινα κουμπιά μαζί (2 ζευγάρια στα δεξιά και στα αριστερά), σηκώστε την πλάκα αντίθετης πόλωσης και αφαιρέστε την.

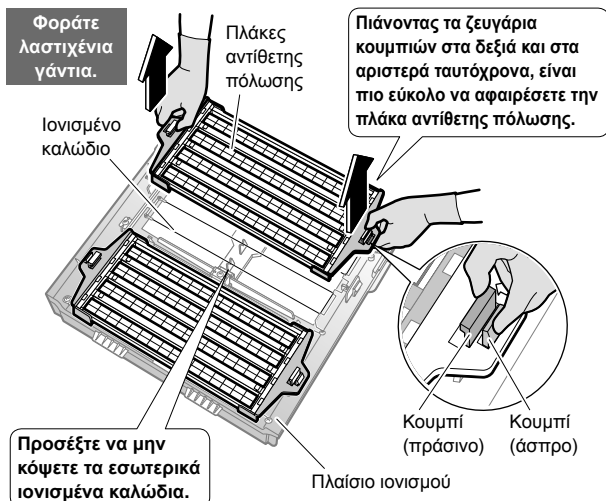

Προσαρμόστε

1 Προσαρμόστε τις πλάκες αντίθετης πόλωσης.

- 1) Προσαρμόστε την πλάκα αντίθετης πόλωσης πάνω στα κουμπιά (2 ζευγάρια στα δεξιά και στα αριστερά) στο πλαίσιο ιονισμού.

Οι πλάκες αντίθετης πόλωσης δεν έχουν επάνω και κάτω πλευρά ή δεξιά και αριστερή. Προσαρμόστε τις έτσι ώστε το βέλος να είναι ορατό.

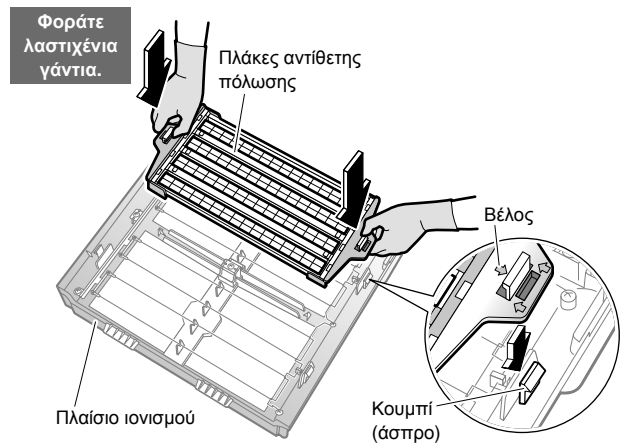

- 2) Εισάγετε καλά έως ότου ακουστεί ένα κλικ.

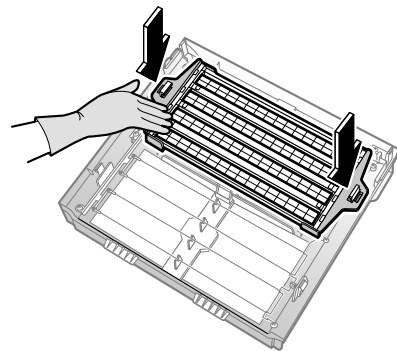

- 3) Προσαρμόστε την άλλη πλάκα αντίθετης πόλωσης.

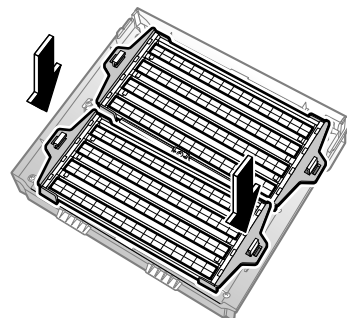

2 Προσαρμόστε τη ΜΟΝΑΔΑ1 και το μπροστινό κάλυμμα. ▶Σελίδα 17.

Καθαρισμός της ΜΟΝΑΔΑ1 και της ΜΟΝΑΔΑ2

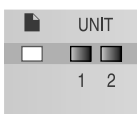
Ωρα για καθαρισμό	ΜΟΝΑΔΑ1: Αν ανάψει η λυχνία "UNIT1" ΜΟΝΑΔΑ2: Κάθε 3 μήνες ή αν ανάψει η λυχνία "UNIT2"	
Μέθοδος καθαρισμού	Μουλιάστε, στραγγίστε και στεγνώστε	Σκουπίστε

Αν υπάρχει ανησυχία για σημάδια, καθαρίστε τη μονάδα ακόμη και αν δεν ανάψει η λυχνία "UNIT1" και "UNIT2".

Για λεπτομέρειες σχετικά με την αφαίρεση και προσαρμογή κάθε τμήματος, δείτε τη [▶Σελίδα 17.](#)

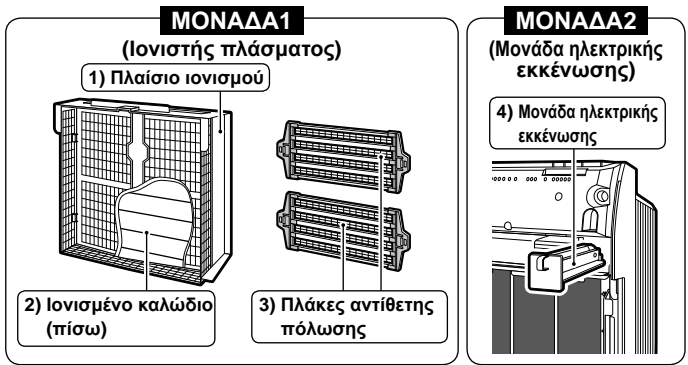

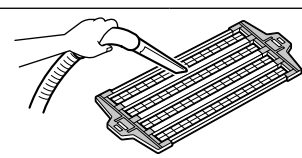
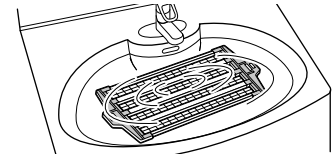
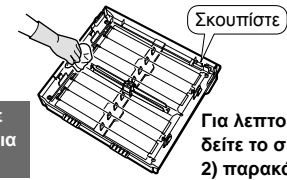
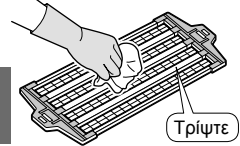
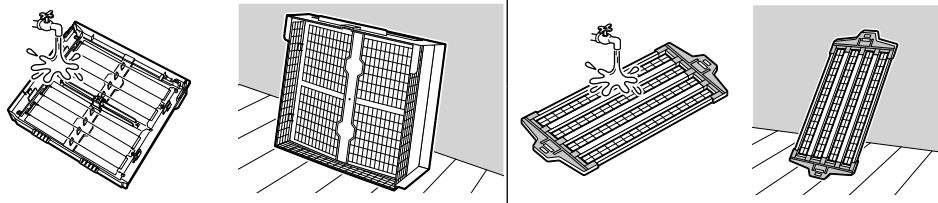
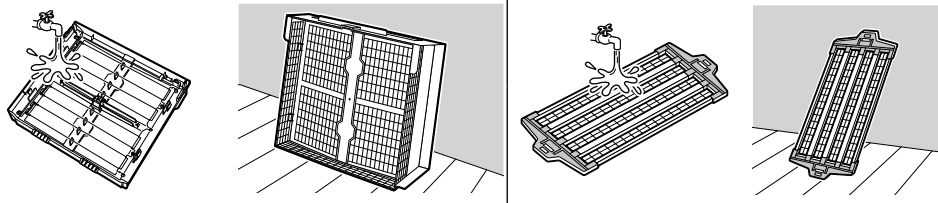
Διαδικασία	ΜΟΝΑΔΑ1		
	1) Πλαίσιο ιονισμού	2) Ιονισμένο καλώδιο	3) Πλάκες αντίθετης πόλωσης
Αφαιρέστε τα τμήματα.	▶Σελίδα 17, 18.		▶Σελίδα 18.
Χρησιμοποιήστε ηλεκτρική σκούπα για να αφαιρέσετε τη σκόνη.			
Μουλιάστε σε χλιαρό νερό ή νερό. (Περίπου 1 ώρα)			
Αφαιρέστε τη βρομιά με ένα κομμάτι υφάσματος, μια μαλακή βούρτσα, κ. λπ.	 Σκουπίστε Φοράτε λαστιχένια γάντια.	Για λεπτομέρειες, δείτε το σημείο 1) και 2) παρακάτω.	 Τρίψτε Φοράτε λαστιχένια γάντια.
Ξεπλύνετε σε τρεχούμενο νερό και στραγγίστε.			
Στεγνώστε σε καλά αεριζόμενο, σκιερό μέρος. (Περίπου για 1 μέρα)			
Προσαρμόστε τα τμήματα.	▶Σελίδα 17, 18.		▶Σελίδα 18.

1) Πλαίσιο ιονισμού (Αφαιρέστε τη βρομιά μετά το μούλιασμα αλλά πριν το στέγνωμα.)

- Αφαιρέστε τη βρομιά από τα πλαστικά τμήματα με ένα κομμάτι μαλακού υφάσματος.
- Χρησιμοποιήστε μια μπατονέτα βαμβακιού, κ.λπ. για να σκουπίσετε τη βρομιά από εσοχές και μέρη όπου δεν χωρούν τα δάχτυλά σας.
- Μην αφήσετε χνούδι από τα υφάσματα καθαρισμού πάνω στις επιφάνειες. Το χνούδι μπορεί να προκαλέσει δυσλειτουργίες.

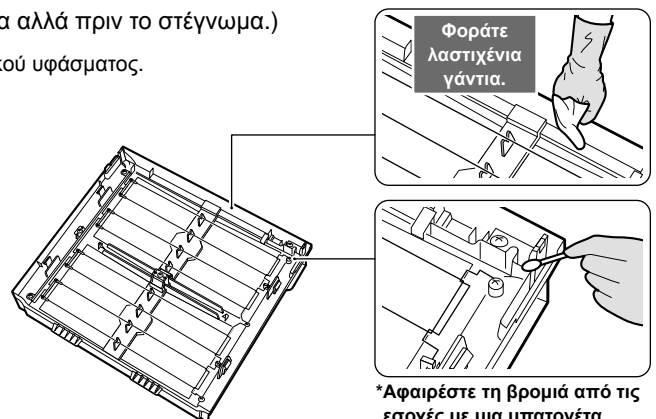

*Αφαιρέστε τη βρομιά από τις εσοχές με μια μπατονέτα βαμβακιού, κ.λπ.

⚠ ΠΡΟΣΟΧΗ

■ Φοράτε λαστιχένια γάντια όταν σκουπίζετε ή τρίβετε τις μονάδες.



- Τα χέρια σας μπορεί να κοπούν στις πλάκες αντίθετης πόλωσης και τα ιονισμένα καλώδια.

■ Υπάρχουν ιονισμένα καλώδια πίσω από τις πλάκες αντίθετης πόλωσης. Προσέξτε να μη σπάσετε αυτά τα καλώδια κατά την αφαίρεση και προσαρμογή των μονάδων.

- Αν η μονάδα λειτουργήσει με σπασμένα ιονισμένα καλώδια, ανάβει η λυχνία "UNIT1". Για όση ώρα είναι αναμμένη η λυχνία, η ικανότητα συλλογής σκόνης είναι χαμηλή.
- Αν κάποιο ιονισμένο καλώδιο κοπεί τυχαία, πρέπει να αντικαταστήσετε το ιονισμένο καλώδιο με ένα καινούργιο. Απευθυνθείτε στον αντιπρόσωπό σας. (Μην αντικαταστήσετε το ιονισμένο καλώδιο μόνοι σας.)

ΠΡΟΣΟΧΗ

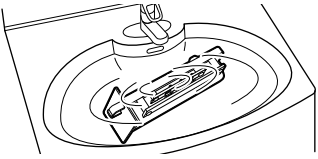
- Η λειτουργία μπορεί να εκτελεστεί με ασφάλεια χωρίς τη μονάδα ηλεκτρικής εκκένωσης που είναι τοποθετημένη στην κύρια μονάδα αλλά αυτό μειώνει την απόδοση της απόσμησης. Χρησιμοποιήστε την κύρια μονάδα μετά την εγκατάσταση της μονάδας ηλεκτρικής εκκένωσης.

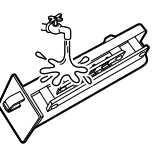
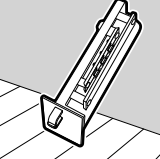
ΜΟΝΑΔΑ2	Σημειώσεις
4) Μονάδα ηλεκτρικής εκκένωσης Ανοίξτε το μπροστινό κάλυμμα και τραβήξτε έξω τη μονάδα ηλεκτρικής εκκένωσης.	
	<ul style="list-style-type: none"> • Μην αφαιρέσετε τις βίδες από το πλαίσιο ιονισμού ή τη ΜΟΝΑΔΑ2. Μπορεί να προκληθεί ζημιά.
<p>Φοράτε λαστιχένια γάντια.</p> <p>Σκουπίστε</p> <p>Για λεπτομέρειες, δείτε το σημείο 4) παρακάτω.</p> 	<ul style="list-style-type: none"> • Καθαρίστε τη ΜΟΝΑΔΑ1 και ΜΟΝΑΔΑ2 κάπου όπου δεν υπάρχει πρόβλημα αν χυθεί νερό όπως σε μπάνιο ή νεροχύτη κουζίνας. • Για επίμονη βρομιά, μουλιάστε τη ΜΟΝΑΔΑ1 και ΜΟΝΑΔΑ2 σε χλιαρό νερό ή νερό όπου έχει διαλυθεί ουδέτερο υγρό απορρυπαντικό (π.χ. καθαριστικό κουζίνας, κ.λπ.). • Χρησιμοποιήστε την ποσότητα ουδέτερου υγρού απορρυπαντικού που αναφέρεται στις οδηγίες του απορρυπαντικού. • Μη χρησιμοποιήσετε καθαριστικό σε σκόνη, αλκαλικό ή όξινο καθαριστικό και μην τρίψετε με σκληρές βούρτσες, κ.λπ. Μπορεί να προκληθεί παραμόρφωση και ζημιά. • Η ικανότητα του αποσμητικού μειώνεται αν οι βελόνες στο εσωτερικό της ΜΟΝΑΔΑ2 έχουν παραμορφωθεί.
 	<ul style="list-style-type: none"> • Αν παραμείνει απορρυπαντικό στη ΜΟΝΑΔΑ1 ή ΜΟΝΑΔΑ2, οι λυχνίες "UNIT1" και "UNIT2" δεν σβήνουν μετά από τον καθαρισμό, επομένως ξεπλύνετε καλά το απορρυπαντικό. • Μην αφήσετε χνούδι από τα υφάσματα καθαρισμού πάνω στις επιφάνειες. Το χνούδι μπορεί να προκαλέσει δυσλειτουργίες. • Τα πλαστικά τμήματα μπορεί να παραμορφωθούν ή να αποχρωματιστούν αν εκτίθενται σε άμεσο ηλιακό φως. • Αν παραμείνει νερό στη ΜΟΝΑΔΑ1 ή ΜΟΝΑΔΑ2, ακόμη και σε μικρή ποσότητα, οι λυχνίες "UNIT1" και "UNIT2" δεν σβήνουν μετά από τον καθαρισμό, επομένως στεγνώστε τις καλά σε σκιερό μέρος.
Προσαρμόστε πάλι τη μονάδα ηλεκτρικής εκκένωσης όπως πριν.	

2) Ιονισμένο καλώδιο (8 θέσεις)

- Αφαιρέστε τη βρομιά από τα ιονισμένα καλώδια και τα γύρω πλαστικά τμήματα με ένα κομμάτι μαλακού υφάσματος.



- * Σκουπίστε απαλά τα ιονισμένα καλώδια. Αν τα τραβήξετε δυνατά μπορεί να σπάσουν.

4) Μονάδα ηλεκτρικής εκκένωσης

- Σκουπίστε τις βελόνες με μια μπατονέτα βαμβακιού ή με ένα κομμάτι μαλακού υφάσματος αν είναι βρόμικες.
- Αφαιρέστε τη βρομιά από τα πλαστικά τμήματα (■) σε εσωτερικές περιοχές με μια μπατονέτα βαμβακιού ή με ένα κομμάτι μαλακού υφάσματος.
- Μην αφαιρέσετε τις βίδες.

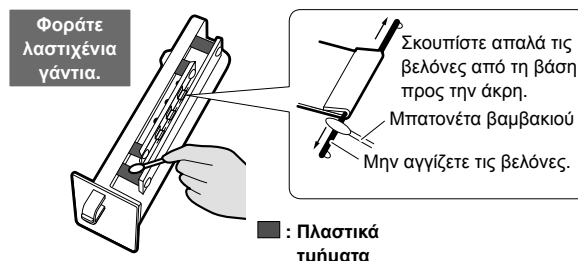

- * Αν οι βελόνες παραμορφωθούν, η ικανότητα του αποσμητικού θα μειωθεί.

Αντικατάσταση του πτυχωτού φίλτρου

Ωρα για καθαρισμό	Αν η λυχνία του φίλτρου στον πίνακα ανάψει ή αναβοσβήνει	
	Το πτυχωτό φίλτρο δεν χρειάζεται αντικατάσταση έως ότου ανάψει ή αναβοσβήνει η λυχνία του φίλτρου.	1 2
Μέθοδος καθαρισμού	Αντικαταστήστε	

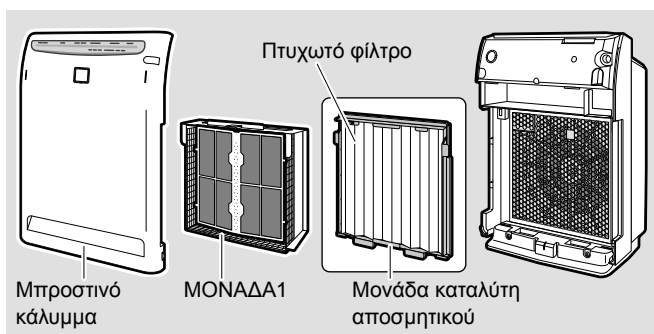

1 Αφαιρέστε το μπροστινό κάλυμμα και τη ΜΟΝΑΔΑ1. ▶ Σελίδα 17.

2 Αντικαταστήστε το πτυχωτό φίλτρο με ένα καινούργιο φίλτρο.

1) Αφαιρέστε το χρησιμοποιημένο πτυχωτό φίλτρο.

- Αφαιρέστε το πτυχωτό φίλτρο από τις προεξοχές (από 5 στα δεξιά και στα αριστερά) της μονάδας καταλύτη αποσμητικού (μπροστινή πλευρά).

2) Πάρτε ένα καινούργιο πτυχωτό φίλτρο από το δοχείο φίλτρου και στη συνέχεια προσαρμόστε το στη μονάδα καταλύτη αποσμητικού.

- Προσαρμόστε τις οπές (από 5 στα δεξιά και στα αριστερά) του πτυχωτού φίλτρου στις ασφάλειες στα δεξιά και στα αριστερά της μονάδας καταλύτη αποσμητικού.
- Εισαγάγετε το πτυχωτό φίλτρο κάτω από τις ασφάλειες (4 θέσεις στο πάνω και στο μέρος) της μονάδας καταλύτη αποσμητικού.

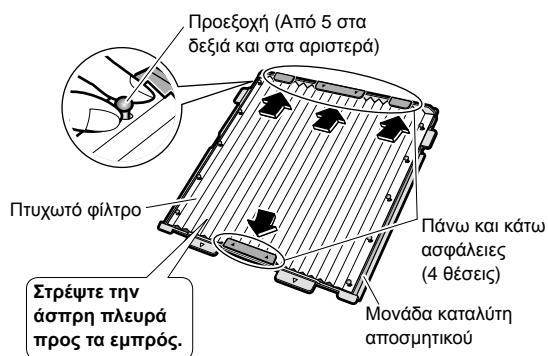

3 Προσαρμόστε τη ΜΟΝΑΔΑ1 και το μπροστινό κάλυμμα. ▶ Σελίδα 17.

4 Συνδέστε το ρευματολήπτη.

5 Πιέστε το κουμπί επαναφοράς φίλτρου στο πάνω μέρος του μπροστινού καλύμματος για 5 δευτερόλεπτα. (Η λυχνία του φίλτρου σβήνει με έναν ήχο μικρής διάρκειας.)

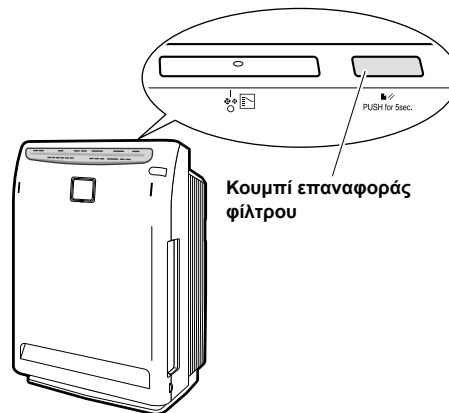

- Μετά την αντικατάσταση του πτυχωτού φίλτρου, η λυχνία του φίλτρου δεν σβήνει αν δεν πιέσετε το κουμπί επαναφοράς φίλτρου για 5 δευτερόλεπτα.

ΣΗΜΕΙΩΣΗ

- Παραγγείλετε το πτυχωτό φίλτρο αντικατάστασης από τον αντιπρόσωπό σας.
- Αντικαταστήστε το πτυχωτό φίλτρο όταν η λυχνία του φίλτρου ανάψει ή αναβοσβήνει ακόμη και αν το φίλτρο φαίνεται καθαρό. Η ποσότητα της ορατής βρομιάς δεν αντιπροσωπεύει την ικανότητα του φίλτρου.
- Το διάστημα αντικατάστασης για το πτυχωτό φίλτρο ποικίλλει ανάλογα με τον τρόπο που η μονάδα χρησιμοποιείται και το μέρος όπου έχει τοποθετηθεί. Η λυχνία του φίλτρου ανάβει μετά από περίπου 2 έτη αν η μονάδα χρησιμοποιείται κάθε μέρα σε ένα σπίτι όπου καπνίζονται 10 τσιγάρα την ημέρα. (Το διάστημα αντικατάστασης μειώνεται όταν η μονάδα χρησιμοποιείται σε μέρος όπου ο αέρας είναι ιδιαίτερα βρόμικος.)
- Αν αντικαταστήσετε το πτυχωτό φίλτρο πριν ανάψει η λυχνία του φίλτρου λόγω ορατής βρομιάς ή τη δημιουργία οσμών, πιέστε το κουμπί επαναφοράς φίλτρου για 5 δευτερόλεπτα.

Επιλογές

ΠΡΟΣΟΧΗ

- Για αντικατάσταση των πτυχωτών φίλτρων επικοινωνήστε με το κατάστημα σέρβις.

Τμήμα	Μοντέλο
Πτυχωτό φίλτρο 5 τμχ.	KAC017A4E

- Εάν χρησιμοποιηθεί η μονάδα με λερωμένα μέρη
 - Ο αέρα δεν καθαρίζεται.
 - Οι οσμές δεν αναιρέσουν.
 - Περιττές οσμές μπορούν να παραχθούν.
- Απορρίψτε τα πτυχωτά φίλτρα σαν να πρόκειται για άφλεκτα απορρίμματα.

■ Προϋποθέσεις απόρριψης

Το συγκεκριμένο προϊόν καθώς οι μπαταρίες που παρέχονται με το χειριστήριο επισημαίνονται με αυτό το σύμβολο. Αυτό σημαίνει ότι τα ηλεκτρικά και ηλεκτρονικά προϊόντα, καθώς και οι μπαταρίες πρέπει να απορρίπτονται χωριστά από τα οικιακά απορρίμματα. Στις μπαταρίες, κάτω από αυτό το σύμβολο μπορεί να αναγράφεται ένα χημικό σύμβολο. Αυτό το χημικό σύμβολο σημαίνει ότι η μπαταρία περιέχει ένα βαρύ μέταλλο σε μεγαλύτερη συγκέντρωση από μία ορισμένη τιμή. Πιθανά χημικά σύμβολα είναι:

- Pb: μόλυβδος (>0,004%)
- Hg: υδράργυρος (>0,0005%)



Η απόρριψη αυτού του προϊόντος θα πρέπει να γίνεται σύμφωνα με τη σχετική τοπική και εθνική νομοθεσία. Οι μονάδες και οι άδειες μπαταρίες θα πρέπει να υφίστανται μία ειδική επεξεργασία για την επανάχρηση, την ανακύκλωση και την αποκατάστασή τους. Φροντίζοντας για τη σωστή απόρριψη του προϊόντος, θα αποφύγετε ενδεχόμενες αρνητικές συνέπειες για το περιβάλλον και την υγεία. Παρακαλώ επικοινωνήστε με τον τεχνικό εγκατάστασης ή τις τοπικές αρχές για περισσότερες πληροφορίες.

Ρύθμιση ευαισθησίας του αισθητήρα ποιότητας αέρα (αισθητήρας σκόνης)

Μπορείτε να αλλάξετε την ευαισθησία του αισθητήρα ποιότητας αέρα.

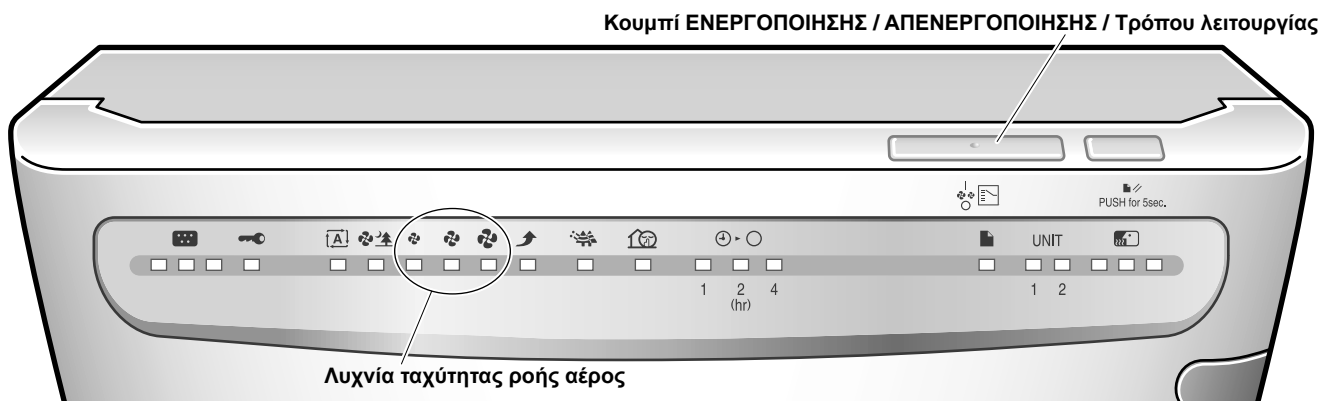

1 Πιέστε το στη μονάδα για 10 δευτερόλεπτα.

2 Ενώ είναι πατημένο το , στρέψτε το τηλεχειριστήριο προς τη μονάδα και πιέστε το .

- Ακούγεται ένας ήχος λήψης, μια από τις λυχνίες ταχύτητας ροής αέρος, “ Χαμηλή” , “ Κανονική” ή “ Υψηλή” , αναβοσβήνει για 5 δευτερόλεπτα και στη συνέχεια ανάβει η λυχνία που αντιστοιχεί στη ρυθμισμένη ευαισθησία.

3 Αλλάξτε την ευαισθησία χρησιμοποιώντας το στη μονάδα.

- Κάθε φορά που πιέζετε το κουμπί, ανάβει μια λυχνία ταχύτητας ροής αέρος και η ευαισθησία αλλάζει ως εξής.
- Η ρύθμιση της ευαισθησίας υποδεικνύεται από τις λυχνίες ταχύτητας ροής αέρος. Αν οι λυχνίες ταχύτητας ροής αέρος δεν αλλάζουν, αποσυνδέστε το ρευματολήπτη, περιμένετε τουλάχιστον 3 δευτερόλεπτα, συνδέστε πάλι το ρευματολήπτη και επιχειρήστε πάλι τη λειτουργία από την αρχή.

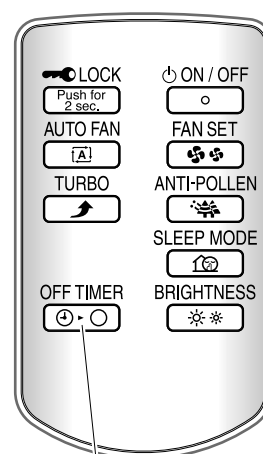

Κουμπί ΑΠΕΝΕΡΓΟΠΟΙΗΣΗΣ ΧΡΟΝΟΔΙΑΚΟΠΤΗ

Για να **αυξήσετε** την ευαισθησία:

→ Επιλέξτε τη λυχνία ταχύτητας ροής αέρος “ Χαμηλή” .

Για να **μειώσετε** την ευαισθησία:

→ Επιλέξτε τη λυχνία ταχύτητας ροής αέρος “ Υψηλή” .

Λυχνία ταχύτητας ροής αέρος	Ευαισθησία
“Χαμηλή”	Υψηλή
“Κανονική”	Κανονική
“Υψηλή”	Χαμηλή

Ο αισθητήρας αντιδρά πιο εύκολα στη σκόνη.

Προεπιλεγμένη ρύθμιση

Ο αισθητήρας αντιδρά πιο δύσκολα στη σκόνη.

4 Όταν αποφασίσετε σχετικά με τη ρύθμιση, στρέψτε το τηλεχειριστήριο προς τη μονάδα και πιέστε το .

- Ακούγεται ο ήχος λήψης και αναβοσβήνει η λυχνία που αντιστοιχεί στη ρυθμισμένη ευαισθησία.

5 Αφαιρέστε το ρευματολήπτη όταν αναβοσβήνει η λάμπα ρύθμισης, περιμένετε για 3 δευτερόλεπτα ή περισσότερο και στη συνέχεια, τοποθετήστε το ρευματολήπτη και πάλι.

ΣΗΜΕΙΩΣΗ

- Η ευαισθησία του αισθητήρα ποιότητας αέρα μπορεί να ρυθμιστεί είτε όταν η μονάδα λειτουργεί είτε όταν είναι σταματημένη.
- Αν δεν εκτελεστεί το βήμα **5** , η μονάδα δεν επιστρέφει στον κανονικό τρόπο λειτουργίας.
- Αν το βήμα **5** εκτελεστεί στη μέση της διαδικασίας ρύθμισης, η ρύθμιση δεν μπορεί να ολοκληρωθεί.

Συχνές ερωτήσεις

Πριν απευθυνθείτε στον αντιπρόσωπό σας, ελέγξτε τα παρακάτω σημεία.

Ερώτηση : Μπορεί να πλυθεί με νερό η μονάδα καταλύτη αποσμητικού;
Πρέπει να αντικατασταθεί η μονάδα;

Απάντηση : Όχι, η μονάδα καταλύτη αποσμητικού δεν μπορεί να πλυθεί με νερό. (Αν η μονάδα πλυθεί με νερό, θα παραμορφωθεί και δεν θα είναι δυνατή η χρήση της.)
Αν πλύνετε τη μονάδα καταλύτη αποσμητικού κατά λάθος, απευθυνθείτε στον αντιπρόσωπό σας.
Αφαιρέστε τη μονάδα από το κυρίως τμήμα και χρησιμοποιήστε ηλεκτρική σκούπα για να αφαιρέσετε τη σκόνη. Δεν είναι απαραίτητη η αντικατάσταση της μονάδας καταλύτη αποσμητικού.
Αν σας απασχολούν οι οσμές, βρέξτε ελαφρά την επιφάνεια της μονάδας καταλύτη αποσμητικού με ένα βαποριζατέρ και στη συνέχεια στεγνώστε την σε ένα σκιερό και καλά αεριζόμενο μέρος (για περίπου 1 ημέρα).

Ερώτηση : Η ευαισθησία του αισθητήρα ποιότητας αέρα φαίνεται να είναι χαμηλή.

Απάντηση : Αυτό συμβαίνει επειδή ο χρόνος αντίδρασης του αισθητήρα ποιότητας αέρα διαφέρει ανάλογα με το μέγεθος του δωματίου.
Αν η μονάδα εγκατασταθεί σε χαμηλότερη θέση στο δωμάτιο, η αντίδρασή της στον καπνό των τσιγάρων ή άλλες οσμές μπορεί να είναι πολύ κακή.
Αλλάξτε τη θέση εγκατάστασης της μονάδας ή ρυθμίστε την ευαισθησία του αισθητήρα ποιότητας αέρα. ▶ Σελίδα 22.

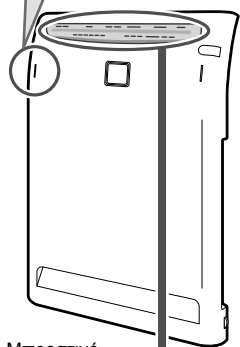

Μπροστινό κάλυμμα

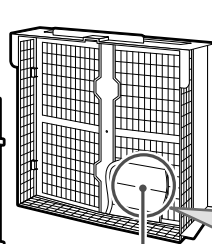
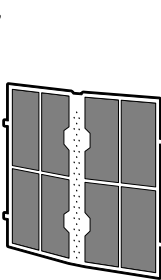

Ιονισμένο καλώδιο

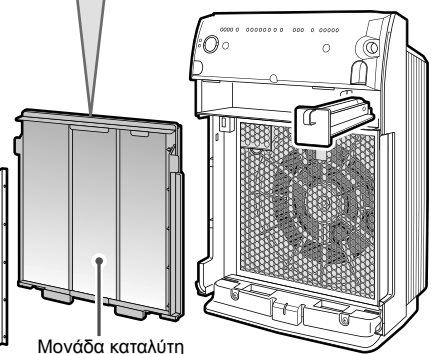
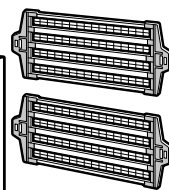

Μονάδα καταλύτη αποσμητικού

Ερώτηση : Τι πρέπει να κάνω αν κοπούν τα ιονισμένα καλώδια;

Απάντηση : Αν κοπούν τα ιονισμένα καλώδια πρέπει να αντικατασταθούν.
Απευθυνθείτε στον αντιπρόσωπό σας. Μην αντικαταστήσετε τα ιονισμένα καλώδια μόνοι σας.

■ “Αν αυτές οι λυχνίες ανάβουν ή αναβοσβήνουν”

Η λυχνία αισθητήρα ποιότητας αέρα παραμένει αναμμένη με κόκκινο ή κίτρινο χρώμα.

Αυτό οφείλεται στη συσσώρευση σκόνης στον αισθητήρα ποιότητας αέρα.
Χρησιμοποιήστε ηλεκτρική σκούπα για να αφαιρέσετε τη σκόνη από την εισαγωγή αέρα του αισθητήρα ποιότητας αέρα. ▶ Σελίδα 16.

Η λυχνία ΜΟΝΑΔΑΣ ανάβει.

ΜΟΝΑΔΑ1: Ο ιονιστής πλάσματος είναι βρόμικος.

ΜΟΝΑΔΑ2: Η μονάδα ηλεκτρικής εκκένωσης είναι βρόμικη.

Μουλιάστε και πλύνετε. ▶ Σελίδα 19, 20.

Οι λειτουργίες ηλεκτρικής συλλογής σκόνης και απόσμησης επιδεινώνονται σημαντικά καθώς η παροχή ρεύματος στα ιονισμένα καλώδια και την ηλεκτρική εκκένωση διακόπτεται για λόγους ασφαλείας.

Χρησιμοποιήστε τη μονάδα αφού καθαρίσετε το εσωτερικό και οι λυχνίες “UNIT1” “UNIT2” σβήνουν. (Δεν υπάρχει θέμα ασφάλειας ακόμη και αν οι λυχνίες είναι αναμμένες.)

Οι λυχνίες ταχύτητας ροής αέρα αναβοσβήνουν ταυτόχρονα.

Αποσυνδέστε το ρευματολήπτη και απομακρύνετε το εμπόδιο.
Συνδέστε πάλι το ρευματολήπτη και ενεργοποιήστε τη μονάδα.

▶ Σελίδα 25.

Η λυχνία του φίλτρου ανάβει ή αναβοσβήνει.

Αντικαταστήστε το πτυχωτό φίλτρο με ένα καινούργιο και πιέστε το κουμπί επαναφοράς φίλτρου για 5 δευτερόλεπτα. ▶ Σελίδα 21.

Επίλυση προβλημάτων

Πριν απευθυνθείτε στον αντιπρόσωπό σας ή ζητήσετε επισκευή, ελέγξτε τα παρακάτω σημεία. Αν τα προβλήματα δεν επιλυθούν, απευθυνθείτε στον αντιπρόσωπό σας.

Η μονάδα δεν λειτουργεί.

Η μονάδα δεν λειτουργεί ακόμη και αν πατηθεί το κουμπί **ΕΝΕΡΓΟΠΟΙΗΣΗΣ / ΑΠΕΝΕΡΓΟΠΟΙΗΣΗΣ**.

- Έχει τοποθετηθεί σωστά το μπροστινό κάλυμμα; [▶ Σελίδα 10.](#)
- Έχουν σπάσει οι προεξοχές στο πίσω μέρος του μπροστινού καλύμματος;
→ Ελέγξτε τις προεξοχές. [▶ Σελίδα 16.](#)
Απευθυνθείτε στον αντιπρόσωπό σας αν έχουν σπάσει οι προεξοχές.
- Έχει εξαντληθεί η ισχύς της μπαταρίας του τηλεχειριστηρίου; [▶ Σελίδα 12.](#)

Δεν λαμβάνονται τα επιθυμητά αποτελέσματα.

Ο αέρας δεν καθαρίζεται.

- Η μονάδα βρίσκεται σε μέρος όπου ο αέρας δεν φτάνει σε ολόκληρο το δωμάτιο ή υπάρχει κάποιο εμπόδιο στη ροή του αέρος;
→ Επιλέξτε ένα σημείο που δεν έχει εμπόδια από όπου ο αέρας μπορεί να φτάσει σε ολόκληρο το δωμάτιο.
- Είναι βρόμικο το προ-φίλτρο, το πτυχωτό φίλτρο ή το **ΜΟΝΑΔΑ1**;
→ Καθαρίστε τα. [▶ Σελίδα 15-21.](#)
Αν σας απασχολεί η οσμή της μονάδας καταλύτη αποσμητικού, βρέξτε ελαφρά την επιφάνεια της μονάδας με ένα βαποριζατέρ και στη συνέχεια στεγνώστε την σε ένα σκιερό και καλά αεριζόμενο μέρος.

Αν και υπάρχουν οσμές, η πράσινη λυχνία παραμένει αναμμένη.

- Παράγεται μεγάλη ποσότητα οσμής κατά την έναρξη λειτουργίας της μονάδας;
→ Το επίπεδο οσμών του αρχικού 1 λεπτού χρησιμοποιείται ως η βάση για την ευαισθησία του αισθητήρα οσμής. Λειτουργήστε τη μονάδα με αυξημένη ροή αέρα. [▶ Σελίδα 8.](#)
Αλλάξτε την τυπική ευαισθησία του αισθητήρα οσμής χρησιμοποιώντας την παρακάτω διαδικασία.
Όταν ο αέρας είναι καθαρός (όταν δεν υπάρχουν οσμές), αποσυνδέστε το ρευματολήπτη και περιμένετε για 3 ή περισσότερα δευτερόλεπτα. Συνδέστε πάλι το ρευματολήπτη και ξεκινήστε τη λειτουργία.

Οσμή έρχεται από την εξαγωγή αέρα.

- Παράγεται μεγάλη ποσότητα οσμής προσωρινά; (π.χ. καπνίζουν πολλοί άνθρωποι, ψήνουν κρέας στη σχάρα, κ.λπ.)
→ Λειτουργήστε τη μονάδα και η οσμή θα φύγει σταδιακά.
- Έχετε μετακινήσει τη μονάδα από άλλο δωμάτιο;
→ Το αρχικό δωμάτιο μπορεί να είχε οσμή.
Λειτουργήστε τη μονάδα για μικρό χρονικό διάστημα.
- Παράγονται συνεχώς οσμές στο δωμάτιο; (δηλ. μπογιά, νέα έπιπλα, ταπετσαρία τοίχων, σπρέι, καλλυντικά, χημικά, κ.λπ.)
→ Καθώς δεν είναι εφικτή η αφαίρεση οσμών που παράγονται συνεχώς, χρησιμοποιήστε το σύστημα αερισμού του δωματίου ή λειτουργήστε τη μονάδα σε καλά αεριζόμενο δωμάτιο για μικρό χρονικό διάστημα.
- Μπορεί να εμφανιστεί μια οσμή κατά τη δημιουργία των μορίων όζοντος.
Η ποσότητα είναι μηδαμινή, επομένως δεν αποτελεί κίνδυνο για την υγεία σας.

Επίλυση προβλημάτων

Πριν απευθυνθείτε στον αντιπρόσωπό σας ή ζητήσετε επισκευή, ελέγξτε τα παρακάτω σημεία. Αν τα προβλήματα δεν επιλυθούν, απευθυνθείτε στον αντιπρόσωπό σας.

Ακούγεται ένας ήχος.	
Ένας ήχος κροταλίσματος ή βόμβου ακούγεται κατά τη διάρκεια της λειτουργίας.	<ul style="list-style-type: none">• Έχουν τοποθετηθεί σωστά οι ΜΟΝΑΔΑ1 και ΜΟΝΑΔΑ2; → Εισάγετε τη ΜΟΝΑΔΑ1 έως ότου ακουστεί ένα κλικ. Εισάγετε τη ΜΟΝΑΔΑ2 έως το τέρμα. (►Σελίδα 17-20.)• Έχει συσσωρευτεί σκόνη στη ΜΟΝΑΔΑ1 και ΜΟΝΑΔΑ2; (►Σελίδα 19, 20.)
Ένας ήχος τσιρίγματος ακούγεται κατά τη διάρκεια της λειτουργίας.	<ul style="list-style-type: none">• Από τη ΜΟΝΑΔΑ2 ακούγεται ένας συριστικός ήχος που προκαλείται από την ηλεκτρική εκκένωση κατά τη διάρκεια της λειτουργίας. Ανάλογα με τις συνθήκες χρήσης, ο ήχος μπορεί να γίνει πιο χαμηλός ή να αλλάξει σε τόνο, αλλά αυτό δεν υποδηλώνει πρόβλημα με τη λειτουργία. Αν ο ήχος επιμένει, αλλάξτε τη θέση εγκατάστασης της μονάδας.

Η λυχνία ανάβει ή αναβοσβήνει.	
<ul style="list-style-type: none">■ Οι λυχνίες ταχύτητας ροής αέρος αναβοσβήνουν ταυτόχρονα.■ Η μονάδα δεν βγάζει αέρα.	<ul style="list-style-type: none">• Υπάρχει κάποιο εμπόδιο στην εξαγωγή αέρα; → Αποσυνδέστε το ρευματολήπτη και απομακρύνετε το εμπόδιο. Συνδέστε πάλι το ρευματολήπτη και ενεργοποιήστε τη μονάδα. Αν η τρέχουσα κατάσταση δεν αλλάξει ή αν δεν μπορείτε να αφαιρέσετε το εμπόδιο, απευθυνθείτε στον αντιπρόσωπό σας.
Η λυχνία “UNIT1” ή “UNIT2” δεν σβήνει ή ανάβει πάλι ακόμη και μετά τον καθαρισμό της ΜΟΝΑΔΑ1 ή ΜΟΝΑΔΑ2.	<ul style="list-style-type: none">• Έχουν τοποθετηθεί σωστά οι ΜΟΝΑΔΑ1 και ΜΟΝΑΔΑ2; → Εισάγετε τη ΜΟΝΑΔΑ1 έως ότου ακουστεί ένα κλικ. Εισάγετε τη ΜΟΝΑΔΑ2 έως το τέρμα. (►Σελίδα 17-20.)• Παραμένουν σταγόνες νερού, απορρυπαντικού ή ίνες στη ΜΟΝΑΔΑ1 ή ΜΟΝΑΔΑ2 μετά τον καθαρισμό; → Μετά τον καθαρισμό, πλύνετε καλά τη ΜΟΝΑΔΑ1 και ΜΟΝΑΔΑ2 ώστε να μην αφήσετε απορρυπαντικό ή ίνες και στεγνώστε τις καλά.• Έχουν κοπεί τα ιονισμένα καλώδια; → Ελέγξτε τα ιονισμένα καλώδια. Απευθυνθείτε στον αντιπρόσωπό σας για την αντικατάστασή τους.
Η λυχνία του φίλτρου δεν σβήνει παρόλο που έχει αντικατασταθεί το πτυχωτό φίλτρο.	<ul style="list-style-type: none">• Πιέσατε το κουμπί επαναφοράς φίλτρου για 5 δευτερόλεπτα; → Μετά την αντικατάσταση του πτυχωτού φίλτρου, αν δεν πιέσετε το κουμπί επαναφοράς φίλτρου για 5 δευτερόλεπτα, η λυχνία του φίλτρου δεν σβήνει. (►Σελίδα 21.)

Άλλο	
Υπάρχει σημάδι καψίματος στο μεταλλικό μέρος της ΜΟΝΑΔΑ2.	<ul style="list-style-type: none">• Το σημάδι αυτό δημιουργείται από την ηλεκτρική εκκένωση και δεν είναι ασυνήθιστο.
Η εικόνα της τηλεόρασης παραμορφώνεται.	<ul style="list-style-type: none">• Έχει εγκατασταθεί τηλεόραση ή ραδιόφωνο εντός 2m από τη μονάδα ή χρησιμοποιείται εσωτερική κεραία κοντά στη μονάδα;• Το καλώδιο παροχής ρεύματος ή η κεραία της τηλεόρασης ή του ραδιοφώνου βρίσκεται κοντά στη μονάδα; → Μετακινήστε τη μονάδα όσο το δυνατόν πιο μακριά από τηλεοράσεις, ραδιόφωνο και κεραίες.

ΣΗΜΕΙΩΣΗ

DAIKIN INDUSTRIES, LTD.

Head office:
Umeda Center Bldg., 2-4-12, Nakazaki-Nishi,
Kita-ku, Osaka, 530-8323 Japan

Tokyo office:
JR Shinagawa East Bldg., 2-18-1, Konan,
Minato-ku, Tokyo, 108-0075 Japan
http://www.daikin.com/global_ac/

DAIKIN EUROPE NV

Zandvoordestraat 300, B-8400 Oostende, Belgium



Two-dimensional bar code is a code
for manufacturing.

3P276413-1B M10B193B (1105) HT